

## Objektív pre digitálne zrkadlovky



Návod na použitie



*70 - 300 mm F4.5-5.6 G SSM*

*SAL70300G*



Tento objektív je určený pre fotoaparáty **α** Sony.

## VÝSTRAHA

Aby ste predišli riziku úrazu elektrickým prúdom, nevystavujte zariadenie dažďu ani vlhkosti.

Prostredníctvom tohto objektívu sa nepozerajte priamo do slnka.

V opačnom prípade môže dôjsť k poškodeniu zraku alebo dokonca k oslepnutiu.

Objektív uskladňujte mimo dosah detí.

Hrozí riziko úrazu.

## Informácia pre spotrebiteľov

Toto zariadenie spĺňa podmienky časti 15 predpisov FCC. Prevádzka je podmienená splneniu dvoch podmienok:

- (1) Zariadenie nemôže spôsobovať rušivé interferencie a
- (2) zariadenie musí absorbovať všetky prijaté interferencie, vrátane interferencií, ktoré môžu spôsobiť neželanú prevádzku.

## UPOZORNENIE

Upozorňujeme vás, že akoukoľvek manipuláciou so zariadením, ktorá nie je výslovne uvedená v tomto návode, sa zbavujete práva na prípadnú reklamáciu zariadenia.

### Poznámka:

Správa federálnej komisie pre komunikácie (FCC-Federal Communication Commission)

Toto zariadenie bolo testované a bolo zistené, že vyhovuje požiadavkám stanoveným pre digitálne zariadenia triedy B, v zhode s časťou 15 predpisov FCC. Tieto predpisy boli zavedené z dôvodu zabezpečenia dostatočnej a primeranej ochrany proti rušeniu pri inštaláciách zariadení v obytných oblastiach. Toto zariadenie generuje, používa a môže vyžarovať výkon v oblasti rádiových frekvencií, a ak nie je inštalované v súlade s príslušnými inštrukciami, môže spôsobovať rušenie a nežiaduce interferencie.

Nie je však možné zaručiť, že sa rušenie v špecifických prípadoch nevyskytne aj pri správnej inštalácii.

Ak zariadenie spôsobuje rušenie príjmu rozhlasového a televízneho vysielania, čo je možné overiť zapnutím a vypnutím zariadenia, užívateľ by sa mal pokúsiť odstrániť rušenie pomocou nasledujúcich opatrení:

- Zmeniť orientáciu alebo umiestnenie prijímacej antény.
- Zväčšiť vzdialenosť medzi týmto zariadením a prijímačom.
- Zapojiť zariadenie do zásuvky v inom elektrickom obvode, než je zapojený prijímač.
- Konzultovať problém s najbližším predajcom Sony, prípadne so skúseným rádio/TV technikom.

## Upozornenie pre spotrebiteľov



### Likvidácia starých elektrických a elektronických zariadení (Platí v Európskej únii a ostatných európskych krajinách so zavedeným separovaným zberom)

Tento symbol na výrobku alebo obale znamená, že s výrobkom nemôže byť

nakladané ako s domovým odpadom. Miesto toho je potrebné ho doručiť do vyhradeného zberného miesta na recykláciu elektrozariadení. Tým, že zaistíte správne nakladanie s týmto výrobkom. Recyklácia materiálov pomáha uchovávať prírodné zdroje. Pre získanie ďalších podrobných informácií o recyklácii tohto výrobku kontaktujte prosím váš miestny alebo obecný úrad, miestnu službu pre zber domového odpadu alebo predajňu, kde ste výrobok zakúpili.

## Informácia pre zákazníkov z krajín, v ktorých platia smernice a nariadenia Európskej únie

Výrobcom tohto produktu je spoločnosť Sony Corporation, 1-7-1 Konan Minato-ku Tokyo, 108-0075 Japonsko. Autorizovaným predstaviteľom ohľadom záležitostí týkajúcich sa nariadení EMC a bezpečnosti produktu je spoločnosť Sony Deutschland GmbH, Hedelfinger Strasse 61, 70327 Stuttgart, Nemecko. Ohľadom služieb alebo záručných záležitostí použite adresy poskytnuté v samostatnom servisnom alebo záručnom liste.

## Poznámky k používaniu

- Objektív nevystavujte slnečnému žiareniu ani iným intenzívnym svetelným zdrojom. Ak bude svetelné žiarenie sústredené na objektív, môže sa telo fotoaparátu a objektív poškodiť, alebo môže vzniknúť požiar. Ak je nutné objektív umiestniť na priame slnečné žiarenie, musíte naň nasadiť kryt.
- Pri nasadzovaní objektívu ho nevystavujte mechanickým otrasom.
- Počas skladovania musia byť na objektíve nasadené kryty.
- Objektív neskladujte príliš dlho na vlhkých miestach, predídete tak vzniku plesní.
- Ak nosíte fotoaparát s nasadeným objektívom, držte fotoaparát aj objektív.
- Pri transfokácii atď. nedržte fotoaparát za vyčnievajúcu časť objektívu.
- Nedotýkajte sa kontaktov objektívu. Ak sa kontakty objektívu znečistia, môžu rušiť alebo brániť prenosu signálov medzi objektívom a fotoaparátom, čo môže zapríčiniť funkčnú poruchu pri prevádzke.

### Upozornenie pri používaní blesku

Pri určitých kombináciách objektív/blesk môže objektív čiastočne zacloniť svetlo z blesku, čo môže spôsobiť tieň v spodnej časti záberu. Ak používate vstavaný blesk fotoaparátu, zložte slnečné tienidlo objektívu.

### Vignetácia

Ak používate objektív, okraje záberu budú tmavšie než jeho stred. Aby sa tento jav (označovaný ako vignetácia) redukoval, prívrite clonu o 1 až 2 clonové čísla.

### Kondenzácia vlhkosti

Po prenesení objektívu priamo z chladného prostredia do teplého môže na objektíve skondenzovať vlhkosť. Ak chcete zabrániť kondenzácii vlhkosti, vložte objektív do plastovej tašky a pod. Po vyrovnaní teploty vo vnútri tašky s teplotou okolitého prostredia objektív vyberte.

### Čistenie objektívu

- Nedotýkajte sa priamo povrchu šošoviek objektívu.
- Ak je objektív znečistený, vyčistite prach dúchadlom na objektív a utrite ho jemnou čistou handričkou (odporúčame použiť čistiacu handričku KK-CA (voliteľná)).
- Na čistenie objektívu alebo hrdla fotoaparátu nepoužívajte organické rozpúšťadlá ako riedidlo alebo benzín.

## A

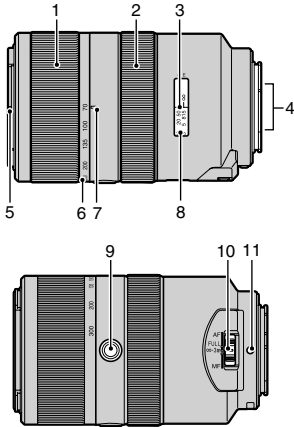

## A Popis častí

- 1...Prstenec transfokácie
- 2...Zaostrovací prstenec
- 3...Ukazovateľ vzdialenosti
- 4...Kontakty objektivu
- 5...Ukazovateľ snečného tienidla objektivu
- 6...Stupnica ohniskovej vzdialenosti
- 7...Ukazovateľ ohniskovej vzdialenosti
- 8...Stupnica vzdialenosti
- 9...Tlačidlo aretácie zaostrenia
- 10...Prepínač režimu zaostrovania/zaostrovacej zóny
- 11...Ukazovateľ montážnej polohy

## B Nasadenie/zloženie objektivu

### Nasadenie objektivu

(Pozri obrázok **B-1**.)

#### 1 Zložte predný a zadný kryt objektivu a kryt tela fotoaparátu.

- Predný a zadný kryt objektivu môžete založiť/zložiť dvomi spôsobmi, (1) a (2). Ak skladáte/zakladáte kryt objektivu s nasadeným snečným tienidlom objektivu, použite spôsob (2).

#### 2 Zarovnajte oranžový ukazovateľ na telese objektivu s oranžovým ukazovateľom na fotoaparáte (ukazovateľ montážnej polohy), potom nasuňte objektiv do montážnej časti na fotoaparáte a otáčajte ho doprava, kým nezacvakne.

- Pri nasadzovaní objektivu nedržte zatlačené tlačidlo uvoľnenia objektivu na fotoaparáte.
- Objektiv nenasadzujte nakrivo.

### Zloženie objektivu

(Pozri obrázok **B-2**.)

Držte zatlačené tlačidlo uvoľnenia objektivu na fotoaparáte a otáčajte objektivom doľava, kým sa nezastaví, potom objektiv vytiahnite.

## B

### 1-1

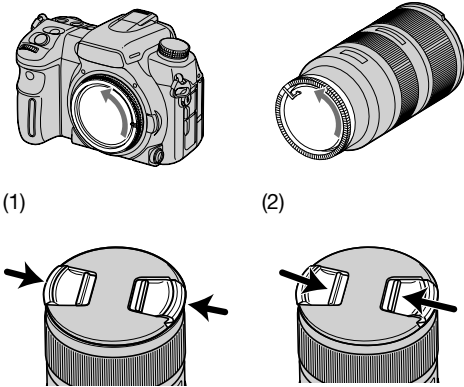

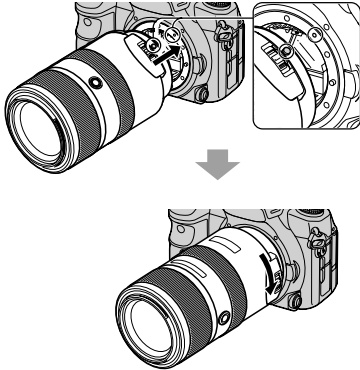
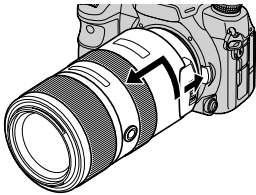
**B****1**-2**2****C Nasadenie slnečného tienidla objektívu**

Za účelom redukcie preexponovania a zabezpečenia maximálnej kvality záberov odporúčame používať slnečné tienidlo objektívu.

Zarovnajte červenú čiarku na slnečnom tienidle s červenou čiarkou (ukazovateľ slnečného tienidla objektívu) na objektíve. Otáčajte slnečné tienidlo doprava, aby sa červená bodka na slnečnom tienidle zarovnala s červenou bodkou na objektíve a aby slnečné tienidlo zacvaklo.

- Keď používate vstavaný blesk, zložte slnečné tienidlo objektívu, aby sa nezaclonilo svetlo z blesku.
- Slnečné tienidlo nasadte správne. Inak môže slnečné tienidlo znemožniť dosiahnutie želaného efektu, alebo sa v zábere môže vyskytovať tieň.
- Pri skladovaní prevráťte slnečné tienidlo a umiestnite ho na objektív naopak.

**D Transfokácia (Zoom)**

Otáčaním prstenca transfokácie nastavte želanú ohniskovú vzdialenosť.

**E Zaostrovanie**

**Nastavenie AF/MF (automatické zaostrovanie/manuálne zaostrovanie) a zaostrovacej zóny (AF zóna)**

Na objektíve môžete prepínať režim zaostrovania AF a MF. V režime AF môžete tiež nastaviť zaostrovaciu zónu (AF zóna). Ak chcete snímať v režime AF, nastavte režim zaostrovania na AF na fotoaparáte aj objektíve a zvolte zaostrovaciu zónu (AF zóna) na objektíve. V režime MF môžete snímať, ak je tento režim nastavený na fotoaparáte alebo objektíve, alebo ak je režim MF nastavený na fotoaparáte aj objektíve.

**Nastavenie režimu zaostrovania na objektíve (Pozri obrázok E-1.)**

Ak zvolíte AF, posuňte prepínač režimu zaostrovania/zaostrovacej zóny do polohy pre vhodný režim (AF lebo MF) a do polohy pre vhodnú zaostrovaciu zónu (AF zóna).

- V režime AF zvolte prepínačom režimu zaostrovania/zaostrovacej zóny zaostrovaciu zónu z nasledovných možností, podľa vzdialenosti objektu. Nastavenie zaostrovacej zóny umožní rýchlejšie zaostrovanie. Je to výhodné, ak je vzdialenosť snímania limitovaná.

- FULL: Bez obmedzení vzdialenosti. AF funguje v celej zóne.
- ∞-3m : AF funguje od 3,0 m po nekonečno.

- V režime MF sledujte obraz v hľadáčku a presne zaostríte otáčaním zaostrovacieho prstenca (pozri obrázok E-2). Zaostrovací signál v hľadáčku indikuje aktuálnu mieru zaostrenia.

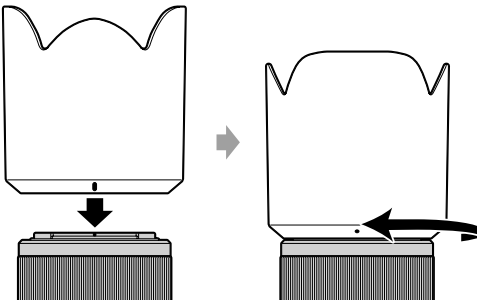
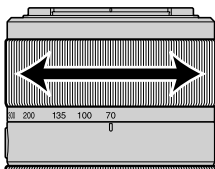
**C****D**

# E

1

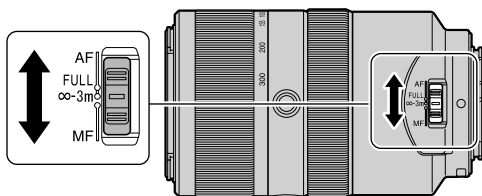

2

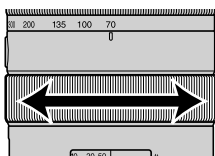

3

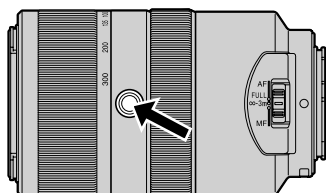

## Používanie fotoaparátu s ovládacím tlačidlom AF/MF

- Ak je fotoaparát aj objektív nastavený do režimu AF, stlačením ovládacieho tlačidla AF/MF prepnete z režimu AF do režimu MF.
- Ak je fotoaparát aj objektív nastavený do režimu MF, stlačením ovládacieho tlačidla AF/MF prepnete z režimu MF do režimu AF.

## Priame manuálne zaostrovanie (DMF)

Otáčaním zaostrovacieho prstenca nastavte správne zaostrenie DMF, keď je zaostrenie aretované nastavením AF-A (automatické zaostrovanie) alebo AF-S (automatické zaostrenie na jedno snímání).

- Zaostrenie DMF nie je dostupné v nasledovných prípadoch:
  - Keď je záber mimo zaostrovaciu vzdialenosť
  - Keď je zvolený režim AF-C (súvislé automatické zaostrovanie)
  - Keď počas nepretržitého snímání v režime AF-A potvrdíte zaostrenie pri druhom snímku

## Snímání so zaostrením na nekonečno v režime MF

Zaostrovací mechanizmus sa otočí mierne za značku nekonečna, vďaka čomu sa poskytne presné zaostrenie pri rôznych prevádzkových teplotách. Sledujte obraz v hľadáči a presne zaostríte, obzvlášť pri zaostrení objektívu v polohách blízkyh k nekonečnu.

## Tlačidlo aretácie zaostrenia (Pozri obrázok E-3.)

Po zatlačení tlačidla aretácie zaostrenia sa pozastaví funkcia automatického zaostrovania a pre snímání sa aretuje aktuálne zaostrenie.

- Funkciu tlačidla aretácie zaostrenia môžete zmeniť na fotoaparátach vybavených užívateľskými funkciami. Podrobnosti pozri v návode na použitie fotoaparátu.

## Technické údaje

Názov (Typové označenie)	70 - 300 mm F4.5-5.6 G SSM (SAL70300G)
Ekvivalentná ohnisková vzdialenosť pre 35 mm formát* <sup>1</sup> (mm)	105 - 450
Skupiny - šošovky	11 - 16
Zorný uhol 1* <sup>2</sup>	34° - 8° 10'
Zorný uhol 2* <sup>2</sup>	23° - 5° 20'
Minimálne zaostrenie* <sup>3</sup> (m)	1,2
Maximálne zväčšenie (x)	0,25
Minimálny otvor clony (f-stop)	f/22-29
Priemer filtra (mm)	62
Rozmery (maximálny priemer × dĺžka) (mm)	Cca 82,5 × 135,5
Hmotnosť (g)	Cca 760

\*<sup>1</sup> Hodnoty pre ekvivalentnú ohniskovú vzdialenosť pri formáte 35 mm platia pre digitálne zrkadlovky vybavené snímacím prvkom formátu APS-C.

\*<sup>2</sup> Hodnoty pre zorný uhol 1 platia pre formát 35 mm a hodnoty pre zorný uhol 2 platia pre digitálne zrkadlovky vybavené snímacím prvkom formátu APS-C.

\*<sup>3</sup> Minimálna zaostrovacia vzdialenosť je najkratšia vzdialenosť od snímacieho prvku k objektu.

- Tento objektív je vybavený enkodérom vzdialenosti. Enkodér vzdialenosti umožňuje presnejšie meranie (ADI) pomocou blesku pre systém ADI.
- V závislosti od mechanizmu objektívu sa môže ohnisková vzdialenosť zmeniť bez zmeny snímačej vzdialenosti. Ohnisková vzdialenosť zodpovedá zaostreniu objektívu na nekonečno.

Dodávané príslušenstvo:

Objektív (1),  
Predný kryt objektívu (1),  
Zadný kryt objektívu (1),  
Slnéčné tienidlo (1),  
Puzdro (1),  
Návod na použitie  
Právo na zmeny vyhradené.

**α** je obchodná značka spoločnosti Sony Corporation.

Názvy spoločností a názvy produktov spoločností sú obchodné značky alebo ochranné známky daných spoločností.

<http://www.sony.net/>

Sony Corporation Printed in Czech Republic (EU)

SK



**Likvidácia starých elektrických a elektronických zariadení  
(Platí v Európskej únii a ostatných európskych krajinách so zavedeným  
separovaným zberom)**

Tento symbol na výrobku alebo obale znamená, že s výrobkom nemôže byť nakladané ako s domovým odpadom. Miesto toho je potrebné ho doručiť do vyhradeného zberného miesta na recykláciu elektrozariadení. Tým, že zaistíte správne zneškodnenie, pomôžete zabrániť potencióálnemu negatívne mu vplyvu na životné prostredie a ľudské zdravie, ktoré by v opačnom prípade hrozilo pri nesprávnom nakladaní s týmto výrobkom. Recyklácia materiálov pomáha uchovávať prírodné zdroje. Pre získanie ďalších podrobných informácií o recyklácii tohoto výrobku kontaktujte prosím váš miestny alebo obecný úrad, miestnu službu pre zber domového odpadu alebo predajňu, kde ste výrobok zakúpili.