

SONY®

4-133-749-11(1)

Mikro Hi-Fi komponentový systém



Návod na použitie



ATRAC

S-master
Digital Amplifier

CMT-DH30

© 2009 Sony Corporation

VÝSTRAHA

Aby ste predišli riziku vzniku požiaru, nezakrývajte ventilačné otvory zariadenia novinami, obrusmi, záclonami atď. Na zariadenie nekladte objekty s otvoreným ohňom ako napríklad horiace sviečky.

Aby ste predišli riziku vzniku požiaru alebo úrazu elektrickým prúdom, zariadenie nevystavujte nárazom a pádom a nekladte naň nádoby naplnené kvapalinou (napr. vázy).

Pretože sa sieťová šnúra používa na odpájanie zariadenia od elektrickej siete, pripojte zariadenie do ľahko prístupnej elektrickej zásuvky. V prípade spozorovania problémov so zariadením ihneď odpojte sieťovú šnúru od elektrickej siete.

Zariadenie neumiestňujte do uzatvorených miest, ako je napr. vstavaná skriňa alebo knižnica.

Batérie a zariadenie so zabudovanou batériou nevystavujte príliš vysokým teplotám ako napríklad slnečnému žiareniu alebo ohňu.

UPOZORNENIE

Používanie optických pomôcok spolu s týmto zariadením zvyšuje riziko poškodenia zraku.

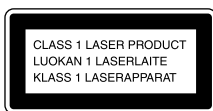

Toto zariadenie je klasifikované ako výrobok CLASS 1 LASER (LASEROVÝ VÝROBOK 1. TRIEDY). Štítok o klasifikácii je umiestnený na zadnej strane zariadenia.

Len modely pre Európu

Nadmerný akustický tlak v slúchadlách a slúchadlách do uší pri vysokej úrovni hlasitosti môže spôsobiť trvalé poškodenie alebo stratu sluchu.

Pre spotrebiteľov v Európe: Nasledovná informácia sa vzťahuje len na zariadenia predávané v krajinách s platnou legislatívou a smernicami EU.

Výrobcom tohto produktu je spoločnosť Sony Corporation, 1-7-1 Konan Minato-ku Tokyo, 108-0075 Japonsko. Autorizovaným predstaviteľom ohľadom záležitostí týkajúcich sa nariadení EMC a bezpečnosti produktu je spoločnosť Sony Deutschland GmbH, Hedelfinger Strasse 61, 70327 Stuttgart, Nemecko. Ohľadom služieb alebo záručných záležitostí použite adresy poskytnuté v samostatnom servisnom alebo záručnom liste.



Likvidácia starých elektrických a elektronických zariadení (Platí v Európskej únii a ostatných európskych krajinách so zavedeným separovaným zberom)

Tento symbol na výrobku alebo obale znamená, že s výrobkom nemôže byť nakladané ako s domovým odpadom. Miesto toho je potrebné ho doručiť do vyhradeného zberného miesta na recykláciu elektrozariadení. Tým, že zaistíte správne zneškodnenie, pomôžete zabrániť potenciálnemu negatívne vplyvu na životné prostredie a ľudské zdravie, ktoré by v opačnom prípade hrozilo pri nesprávnom nakladaní s týmto výrobkom. Recyklácia materiálov pomáha uchovávať prírodné zdroje. Pre získanie ďalších podrobných informácií o recyklácii tohoto výrobku kontaktujte prosím váš miestny alebo obecný úrad, miestnu službu pre zber domového odpadu alebo predajňu, kde ste výrobok zakúpili. Aplikovateľné príslušenstvo: Diaľkové ovládanie



**Likvidácia starých
akumulátorov a batérií
(Platí v Európskej únii
a ostatných európskych
krajinách so zavedeným
separovaným zberom)**

Pb

Tento symbol na akumulátore/batérii alebo na jeho obale upozorňuje, že akumulátor/batériu nie je možné likvidovať v netriedenom komunálnom odpade. Tým, že zaistíte správnu likvidáciu akumulátorov/batérií, pomôžete zabrániť potencionálnemu negatívnemu vplyvu akumulátorov/batérií na životné prostredie a ľudské zdravie, ktoré by v opačnom prípade hrozilo pri nesprávnom nakladaní s akumulátormi/batériami. Recyklácia materiálov pomáha uchovávať prírodné zdroje. Ak zariadenia musia byť z bezpečnostných a prevádzkových dôvodov alebo kvôli zachovaniu dát neustále napájané zabudovaným akumulátorom/batériou, tento akumulátor/batériu smie vymieňať len kvalifikovaný servisný pracovník. Pre zabezpečenie správneho nakladania s akumulátorom/batériou odovzdajte zariadenie, ktorému uplynula doba životnosti do zberného strediska prevádzkujúceho recykláciu a likvidáciu odpadu z elektrických a elektronických zariadení. S ostatnými akumulátormi/batériami nakladajte v zmysle platných miestnych predpisov a noriem. Akumulátory a batérie odovzdajte na vyhradené zberné miesto pre recykláciu použitých akumulátorov a batérií. Pre získanie ďalších podrobných informácií o recyklácii tohto výrobku alebo akumulátorov/batérií kontaktujte prosím váš miestny alebo obecný úrad, miestnu službu pre zber domového odpadu alebo predajňu, kde ste výrobok zakúpili.

O tomto návode

- Ikony ako napr. **CD** uvedené vo vrchnej časti jednotlivých vysvetliviek indikujú druh média, ktoré je možné používať pri popisovanej funkcii.
- Na obrázkoch sú použité OSD zobrazenia (zobrazenia na obrazovke) v angličtine.
- V závislosti od disku sa môžu položky ponuky Control Menu líšiť.
- V závislosti od krajiny sa môžu položky ponuky Setup líšiť.
- V závislosti od krajiny sa môže predný panel zariadenia líšiť.

SK

Obsah

O tomto návode	3
Disky vhodné na prehrávanie.....	6
Popis častí a ovládacích prvkov	11

Začíname

Zapojenie systému	18
Zapojenie TVP	20
Nastavenie hodín	22
Rýchle nastavenie QUICK SETUP ..	23
Používanie funkcie THEATRE SYNC	25

Disk

Prehrávanie disku.....	27
– Normal Play	
Používanie režimu prehrávania	33
Vyhľadávanie/výber disku	38
Prehrávanie súborov MP3/JPEG ...	41
Prehrávanie video súborov DivX® ..	47
Nastavenie oneskorenia medzi obrazom a zvukom.....	49
– A/V SYNC	
Obmedzenie prehrávania disku ...	50
– CUSTOM PARENTAL CONTROL, PARENTAL CONTROL	
Ponuka nastavení Setup pre DVD zariadenie	55

Rádio

Počúvanie rozhlasu	60
--------------------------	----

USB zariadenie

Prehrávanie hudby z USB zariadenia	62
Zostavenie programu z USB zariadenia	65
– Program Play	

Nastavenie zvuku

Nastavenie zvuku.....	67
-----------------------	----













Ďalšie operácie

Časovač.....	68
Zmena zobrazení na displeji	70
Zobrazenie informácií o disku.....	70
Pripojenie voliteľných zariadení ...	74

Ďalšie informácie

Riešenie problémov	76
Bezpečnostné upozornenia	88
Technické údaje.....	89
Prehľad ponuky Control Menu (Ovládacie Menu).....	92
Tabuľka kódov jazykov.....	95
Pripojiteľné USB zariadenia	97
Slovník.....	98
Index.....	102

Disky vhodné na prehrávanie

Typ	Charakteristika	Ikona používaná v tomto návode	Logo
DVD VIDEO	<ul style="list-style-type: none"> • DVD VIDEO • DVD-R*/-RW*/+R/+RW vo formáte DVD VIDEO * tiež v režime Video		
Režim VR	<ul style="list-style-type: none"> • DVD-R/-RW v režime VR (Video Recording)		
VIDEO CD	<ul style="list-style-type: none"> • VIDEO CD • Super VCD* • CD-ROM*/-R*/-RW* * vo formáte VIDEO CD alebo Super VCD		
CD prehrávača	<ul style="list-style-type: none"> • AUDIO CD* • CD-R*/-RW* * vo formáte AUDIO CD		
DATA CD	<ul style="list-style-type: none"> • CD-ROM/-R/-RW vo formáte DATA CD s audio súbormi MP3 ³⁾ , obrazovými súbormi JPEG ²⁾ alebo video súbormi DivX ³⁾ a v súlade s normou ISO 9660 ⁴⁾ Level 1 alebo Level 2 resp. Joliet (rozšírený formát).		   

Typ	Charakteristika	Ikona používaná v tomto návode	Logo
DATA DVD	<ul style="list-style-type: none"> • DVD-ROM/-R/-RW/+R/+RW vo formáte DATA DVD s audio súbormi MP3¹⁾, obrazovými súbormi JPEG²⁾ alebo video súbormi DivX³⁾, v súlade s formátom UDF (Universal Disk Format). 		

Tento systém dokáže prehrávať aj disky s nasledovnými logami disku:



¹⁾ MP3 (MPEG 1 Audio Layer 3) je štandardný formát pre kompresiu audio dát definovaný normou ISO/MPEG. Audio súbory MP3 musia byť vo formáte MPEG 1 Audio Layer 3.

²⁾ Obrazové súbory JPEG musia byť v súlade s formátom obrazových súborov DCF (DCF "Design rule for Camera File system": Standardy pre obrazové súbory nasnímané digitálnymi fotoaparátmi/kamkordérmí stanovené asociáciou Japan Electronics and Information Technology Industries Association (JEITA)).

³⁾ Video súbory DivX musia byť vo formáte DivX s príponou ".AVI" alebo ".DIVX".

⁴⁾ Logický formát súborov a priečinkov na CD-ROM diskoch definovaný organizáciou ISO (International Organization for Standardization).

Logá "DVD+RW", "DVD-RW", "DVD+R", "DVD VIDEO" a "CD" sú obchodné značky.

Nevhodné disky na prehrávanie

- CD-ROM disky so záznamom vo formáte PHOTO CD.
- DATA CD disky so záznamom vo formáte MP3 PRO.
- Dátové úseky CD-Extra diskov.¹⁾
- Dátové úseky zmiešaných CD diskov.²⁾
- Super Audio CD disky.
- DVD Audio disky.
- DVD-RAM disky.
- DVD VIDEO disky s odlišným regionálnym kódom.
- Disky neštandardných tvarov (napr. v tvare srdca, štvorca, hviezdy).
- Disky so znečisteným povrchom od zvyšku lepidla po povrchovej nálepke, lepiacej páske a pod.

¹⁾ CD-Extra: V tomto formáte sa audio údaje (AUDIO CD dáta) zaznamenajú v sekcii 1 a dáta v sekcii 2.

²⁾ Zmiešané CD disky: V tomto formáte sa dáta zaznamenajú v prvej stope a audio dáta (AUDIO CD dáta) v druhej a ďalších stopách sekcie.

Regionálne kódy DVD VIDEO diskov, ktoré je možné v tomto systéme prehrávať

Váš systém má regionálny kód vyznačený na zadnej strane a môžete na ňom prehrávať iba DVD VIDEO disky, ktoré majú rovnaké regionálne kódy.

V tomto systéme je taktiež možné prehrávať DVD VIDEO disky označené symbolom . Pri pokuse prehrávať DVD VIDEO disk s odlišným regionálnym kódom sa na TV obrazovke zobrazí hlásenie "Playback prohibited by area limitations." (Prehrávanie nie je povolené miestnym obmedzením.). V závislosti od vyhotovenia DVD VIDEO disku sa na disku nemusí nachádzať označenie regionálneho kódu, aj keď je prehrávanie obmedzené regionálnym kódom.

Poznámka k duálnym diskom

Duálny disk (DualDisc) je obojstranný disk, ktorý má DVD záznam nahraný na jednej strane a digitálny zvuk na druhej strane. Keďže strana disku DualDisc s audio záznamom nezodpovedá štandardu CD, nie je ich prehrávanie v tomto zariadení zaručené.

Poznámky k CD-R/-RW a DVD-R/-RW/+R/+RW diskom

- V niektorých prípadoch nemusí byť prehrávanie CD-R/-RW a DVD-R/-RW/+R/+RW diskov v tomto zariadení možné z dôvodu kvality záznamu, stavu disku, alebo vlastností záznamového zariadenia a záznamového softvéru. Disk sa tiež neprehrá, ak nebol správne uzatvorený. Podrobnosti pozri v návode na použitie záznamového zariadenia.
- Pri niektorých DVD+R/+RW diskoch nemusia fungovať niektoré funkcie prehrávania, aj keď sú tieto disky správne uzatvorené. V takomto prípade disk prehrávajte v štandardnom režime prehrávania.
- Nie je možné prehrávať disky vytvorené vo formáte Packet Write.

Poznámka k funkciám prehrávania DVD VIDEO a VIDEO CD diskov

Niektoré funkcie prehrávania DVD VIDEO a VIDEO CD diskov môžu byť úmyselne zablokované výrobcami softvéru.

Vzhľadom na to, že tento systém prehráva DVD VIDEO alebo VIDEO CD disky podľa samotného obsahu disku upraveného výrobcom, niektoré funkcie prehrávania nemusia byť k dispozícii. Ďalšie informácie sa dozviete z pokynov uvedených pri DVD VIDEO alebo VIDEO CD disku.

Audio disk kódovaný technológiou pre ochranu autorských práv

Zariadenie je určené na prehrávanie diskov kompatibilných so štandardom Compact Disc (CD). V poslednom čase niektoré hudobné vydavateľstvá distribuujú disky kódované technológiou pre ochranu autorských práv. Medzi takýmito diskmi sa môžu vyskytovať tiež disky, ktoré nevyhovujú štandardu CD a z toho dôvodu ich nemusí byť možné v tomto systéme prehrávať.

Multi Session disky

- Tento systém dokáže prehrávať disky vo formáte Multi Session, ak je audio súbor MP3, obrazový súbor JPEG alebo video súbor DivX v prvej sekcii. Potom je možné prehrávať aj audio súbory MP3, obrazové súbory JPEG alebo video súbory DivX v ďalších sekciiach.
- Ak je prvá sekcia zaznamenaná vo formáte AUDIO CD alebo VIDEO CD, bude sa prehrávať len prvá sekcia.
- Systém rozpozná Multi Session disk ako AUDIO CD disk, ak je na disku zaznamenaná sekcia vo formáte AUDIO CD. Systém však prehrá disk, len ak je prvá sekcia zaznamenaná vo formáte AUDIO CD.
- Pri DATA CD alebo DATA DVD disku systém prehrá video súbory DivX, aj keď disk obsahuje audio súbory MP3 alebo obrazové súbory JPEG.

Autorské práva

Toto zariadenie je vybavené technológiou na ochranu autorských práv podľa príslušných patentov USA a iných práv o duševnom vlastníctve. Použitie tejto technológie je možné len so súhlasom spoločnosti Macrovision a je určené len pre domáce alebo iné obmedzené využívanie, ak spoločnosť Macrovision neuvedie inak. Spätné upravovanie a disasemblovanie sú zakázané.

- Tento systém je vybavený systémom Dolby* Digital a DTS** Digital Surround.
 - * Vyrobené v licencií spoločnosti Dolby Laboratories.
"Dolby" a symbol dvojité-D sú obchodné značky spoločnosti Dolby Laboratories.
 - ** "DTS" je ochranná známka spoločnosti DTS, Inc. a "DTS 2.0 + Digital Out" je obchodná značka spoločnosti DTS, Inc.
- USA a zahraničné patenty sú používané v licencií spoločnosti Dolby Laboratories.
- DivX® je technológia kompresie video súborov vyvinutá spoločnosťou DivX, Inc. DivX, DivX Certified a príslušné logá sú obchodné značky spoločnosti DivX, Inc. a používajú sa na základe licencie.
- ATRAC, ATRAC3, ATRAC3plus a príslušné logá sú obchodné značky spoločnosti Sony Corporation.
- Technológia kódovania MPEG Layer-3 a patenty sú licencované spoločnosťami Fraunhofer IIS a Thomson.

TENTO PRODUKT JE LICENCOVANÝ V RÁMCI MPEG-4 VISUAL PATENT PORTFOLIO LICENSE LEN NA OSOBNÉ A NEKOMERČNÉ POUŽÍVANIE SPOTREBITELOM PRE

- (i) ENKÓDOVANIE OBRAZOVÝCH ZÁZNAMOV V SÚLADE S OBRAZOVÝMI ŠTANDARDMI MPEG-4 ("MPEG-4 VIDEO") A/ALEBO
- (ii) DEKÓDOVANIE OBRAZOVÝCH ZÁZNAMOV MPEG-4, KTORÉ BOLI ENKÓDOVANÉ SPOTREBITELOM V SPOJITOSTI S OSOBNOU A NEKOMERČNOU ČINNOSŤOU A/ALEBO ZÍSKANÉ OD POSKYTOVATEĽA OBRAZOVÉHO ZÁZNAMU LICENCOVANÉHO MPEG LA NA VYTvorenie OBRAZOVÉHO ZÁZNAMU MPEG-4.

NA ŽIADNE INÉ POUŽÍVANIE LICENCIA NEBOLA VYDANÁ ANI SA NEVZŤAHUJE. ĎALŠIE INFORMÁCIE VRÁTANE INFORMÁCIÍ VZŤAHUJÚCICH SA NA PREZENTAČNÉ, INTERNÉ A KOMERČNÉ POUŽÍVANIE A LICENCOVANIE JE MOŽNÉ ZÍSKAŤ OD SPOLOČNOSTI MPEG LA, LLC. POZRI WEB-STRÁNKU <http://www.mpegla.com/>

Popis častí a ovládacích prvkov

V návode sú popísané operácie vykonávané pomocou diaľkového ovládania (ďalej aj DO). Tie isté operácie je možné vykonať aj ovládacími prvkami na systéme, ktoré majú totožné alebo podobné označenia.

Predný panel

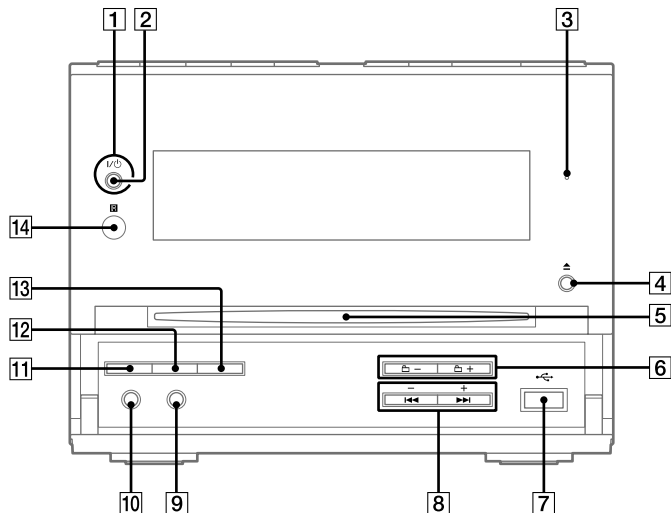

Vrchný panel

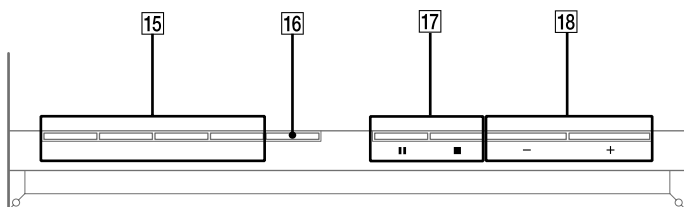

Pokračovanie

Dialkové ovládanie (D0)

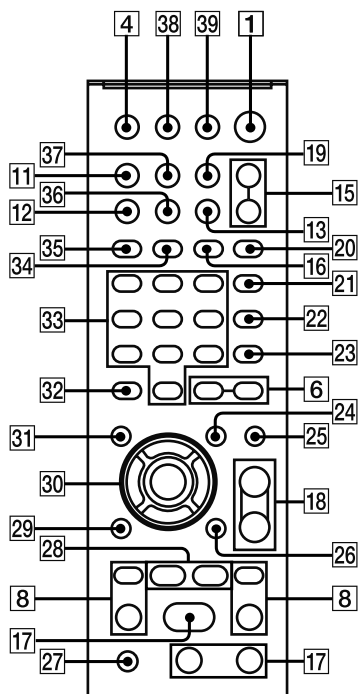

- 1**
Systém: I/⏻
(zapnutie/pohotovostný režim)
(22, 23, 69, 84)
DO: TV I/⏻¹⁾
(zapnutie/pohotovostný režim)
(22)
Stlačením zapnete systém.
Stlačením zapnete TVP.

- 2**
Indikátor STANDBY (76)
Svieti, keď je systém vypnutý.

- 3**
Indikátor USB MEMORY
Svieti, keď je pripojené voliteľné
USB zariadenie (digitálny audio
prehrávač alebo USB pamäťová
jednotka).

- 4**
▲ (vysunutie) (29)
Stlačením vysuniete disk.

- 5**
Otvor pre disk

- 6**
+/- (25, 28, 63, 66)
Stlačením zvolíte album.

- 7**
↔ (USB) port (62)
Pripojenie voliteľného USB zariadenia
(digitálny audio prehrávač alebo
USB pamäťová jednotka).

8

PRESET +/- (61)

Stlačením zvolíte predvoľbu (uloženú stanicu).

◀◀/▶▶ (posuv vzad/vpred)
(28, 43, 48, 63, 66)

Stlačením volíte skladbu alebo súbor.

DO: TV CH +/-⁻¹ (22)

Stlačením prepínate TV predvoľbu.

DO: SLOW ◀▶ (28)

Stlačením spustíte spomalené prehrávanie.

DO: TUNING +/- (60)

Stlačením naladíte želanú stanicu.

◀◀/▶▶ (zrýchlený posuv vzad/vpred) (28, 63)

Stlačením vyhladávate miesto v skladbe alebo súbore.

9

Konektor AUDIO IN (75)

Pripojenie voliteľného audio zariadenia.

10

Konektor PHONES

Pripojenie slúchadiel.

11

DISPLAY (63, 70)

Stlačením zobrazujete na displeji informácie o disku alebo hodiny.

12

PROGRESSIVE (21, 75)

Stlačením prepínate formát video signálu (prekladaný alebo progresívny formát).

13

DSGX (67)

Stlačením zvýrazníte nízke tóny.

14

Prijímač IR signálu

15

**Systém: DVD ▶ (prehrávanie)
(21, 27)**

Stlačením prepnete zdroj signálu na DVD.

Stlačením spustíte prehrávanie disku.

**Systém: USB ▶ (prehrávanie)
(63, 66)**

Stlačením prepnete zdroj signálu na USB.

Stlačením spustíte prehrávanie

z voliteľného USB zariadenia

(digitálny audio prehrávač alebo USB pamäťová jednotka).

System: TUNER/BAND (60)

Stlačením prepnete zdroj zvuku na TUNER.

Stláčaním prepínate pásmo FM a AM.

System: AUDIO IN

Stlačením prepnete zdroj zvuku na AUDIO IN.

FUNCTION +/- (21, 27, 60, 62, 65)

Stláčaním zvolíte zdroj vstupného signálu.

16

REPEAT (37, 63)

Stlačte pre opakované prehrávanie disku, skladby alebo súboru.

17

■ (zastavenie) (28, 60, 63)

■ (pozastavenie) (28, 63)

Stlačením zastavíte alebo pozastavíte prehrávanie.

DO: ▷²⁾ (prehrávanie) (27, 34, 42, 48, 53, 63, 66)

Stlačením spustíte prehrávanie.

18

VOLUME +/-²⁾ (27, 63)

Stláčaním nastavíte hlasitosť.

TV VOL +/-¹⁾²⁾ (22)

Stláčaním nastavíte hlasitosť na TVP.

19

TIMER MENU (22, 68)

Stlačte pre nastavenie hodín a časovačov.

20

PICTURE NAVI (40)

Stlačením zvolíte formát VIEWER na vyhľadávanie kapitol, titulov a stôp (skladieb).

Stlačením zobrazíte miniatúry.

21

AUDIO (30, 73)

Stlačením zobrazíte aktuálny audio signál na TV obrazovke.

22

SUBTITLE (29)

Stláčaním prepínate jazyk pre titulky (DVD VIDEO).

23

ANGLE (29)

Stlačením prepínate zorný uhol (len DVD VIDEO s viacerými zornými uhlami).

24

DVD/USB MENU (38, 45)

Stlačením zobrazíte položky MENU na TV obrazovke.

Stlačením prepínate režim prehrávania pri používaní voliteľného USB zariadenia.

25

EQ (67)

Stlačením zvolíte zvukový efekt.

26

☐ DISPLAY (24, 33, 38, 45, 49, 50, 55, 74, 85)

Stlačením zobrazíte Control Menu na TV obrazovke.

27

TV¹⁾ (22)

Stlačením aktivujete ovládanie funkcií na TVP.

28

ADVANCE ●→ (28)

Stlačením vykonáte posuv vpred v aktuálnej scéne počas prehrávania.

REPLAY ←● (28)

Stlačením vykonáte zopakovanie predošlej scény počas prehrávania.

◀|| STEP/ STEP ||▶ (28)

Stlačením spustíte prehrávanie po jednotlivých snímkach počas pozastavenia prehrávania.

29

↶ RETURN (32)

Stlačením obnovíte zobrazenie predošlého Menu na TV obrazovke.

30

▲/▼/◀/▶ (22, 24, 33, 35, 36, 38, 42, 63, 65, 68)

Stlačením volíte položky Menu.

ENTER (22, 41, 61, 65)

Stlačením potvrdíte nastavenia.

31

DVD TOP MENU (38)

Stlačením zobrazíte Menu titulov na DVD disku na TV obrazovke.

Pokračovanie 

32

CLEAR (34, 40, 66)

Stlačením zrušíte skladbu alebo súbor zaradené do programu.

-/--¹⁾

Stlačením aktivujete režim zadávania číslic (jedno- alebo dvojciferné).

33

Číselné tlačidlá²⁾ (22, 28, 31, 38, 52)

Stláčaním volíte skladbu alebo súbor.

Stláčaním zadáte heslo alebo kód.

10/0¹⁾

Stlačením umožníte zadanie dvojciferných číslic.

34

FM MODE (60)

Stláčaním prepínate režim príjmu v pásme FM (mono/stereo).

35

TUNER MEMORY (61)

Stlačením uložíte stanicu.

36

DIMMER (70)

Stláčaním nastavíte jas displeja.

37

TIME/TEXT (70)

Stláčaním prepínate zobrazované informácie na displeji.

38

TV/VIDEO¹⁾ (22)

Stláčaním prepínate zdroj vstupného signálu.

SLEEP (68)

Stláčaním nastavíte vypínací časovač (Sleep Timer).

39

THEATRE SYNC (26)

Stlačením aktivujete funkciu THEATRE SYNC.

¹⁾ Toto tlačidlo sa používa na ovládanie TVP Sony. Podrobnosti pozri "Ovládanie TVP Sony" (str. 22).

²⁾ Číselné tlačidlo 5, TV VOL +, VOLUME + **18** a **17** má orientačný hmatový bod. Pri ovládaní systému využívajte hmatový bod na orientáciu medzi tlačidlami.

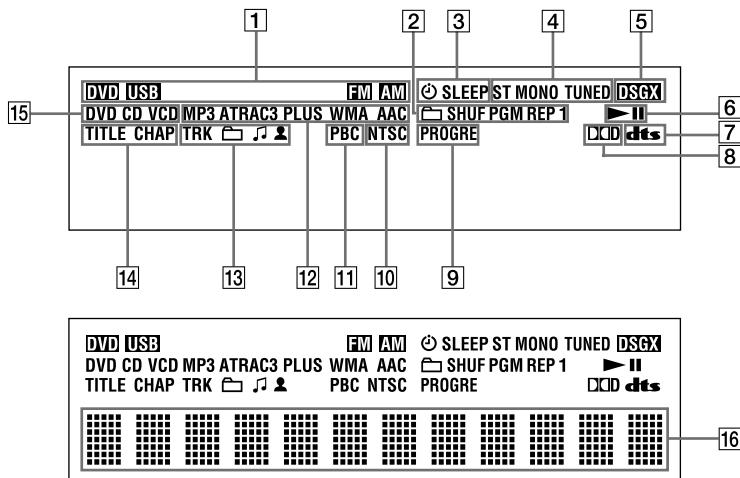
Displej

- | | |
|--|---|
| <p>1 Indikácia zvoleného zdroja vstupného signálu.</p> <p>2 Indikácia zvoleného režimu prehrávania. (33)</p> <p>3 Sviety, ak je nastavený vypínací časovač. (68)</p> <p>4 Sviety, ak je naladená rozhlasová stanica. (60)</p> <p>5 Sviety, ak je zapnutý režim DSGX. (67)</p> <p>6 Indikácia stavu prehrávania.</p> <p>7 Sviety, ak je zvolený režim DTS. (58)</p> <p>8 Sviety, ak je zvolený režim Dolby Digital. (58)</p> <p>9 Sviety, ak je zvolené “P AUTO” alebo “P VIDEO”. (21)</p> | <p>10 Sviety, keď je výstupný video signál v norme NTSC.</p> <p>11 Sviety počas prehrávania VIDEO CD disku s funkciami PBC. (31)</p> <p>12 Indikácia typu formátu audio signálu.</p> <p>13 Informácie o skladbe/albume.</p> <p>14 Sviety, keď je zobrazené číslo kapitoly alebo titulu.</p> <p>15 Indikácia typu prehrávaného disku. (27)</p> <p>16 Zobrazenie textových informácií.</p> |
|--|---|

Začíname

Zapojenie systému

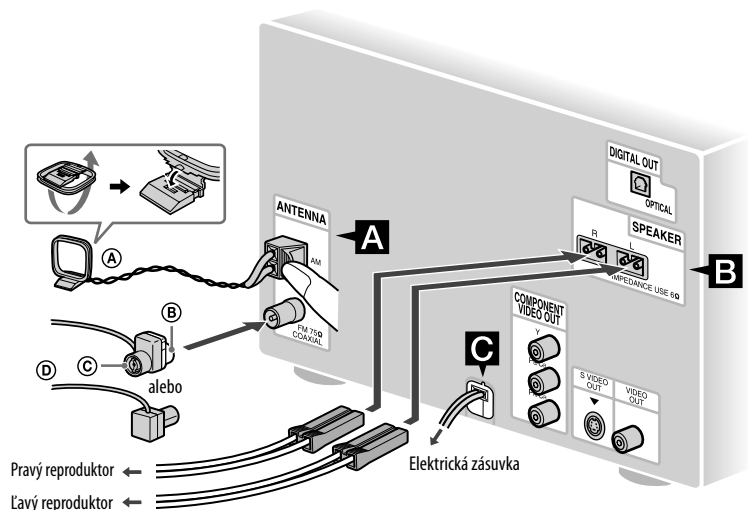

- Ⓐ AM rámová anténa
- Ⓑ Biela strana pre modely pre Severnú Ameriku
- Ⓒ Hnedá strana pre iné krajiny
- Ⓓ FM drôtová anténa (Vodorovne vystríte.)

Ⓐ FM/AM antény

Nájdite vhodné miesto a nasmerujte anténu tak, aby umožňovala čo najlepší príjem.

Aby ste sa vyvarovali rušeniu, umiestnite antény a anténové káble ďalej od reproduktorových káblov a sieťovej šnúry.

Ⓑ Reproduktory

C Napájanie

Sieťovú šnúru pripojte do elektrickej zásuvky.

Ak dodávaný adaptér vidlice neapasuje do elektrickej zásuvky, zložte ho z vidlice koncovky (len pre modely vybavené adaptérom).

Vloženie dvoch batérií R6 (veľkosť AA) do DO

Vysuňte kryt priestoru pre batérie a vložte dve dodávané batérie R6 (veľkosť AA) do diaľkového ovládania. Najskôr vkladajte stranu s označením . Dodržiňte správnu polaritu podľa obrázka.

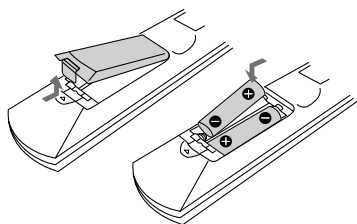

Poznámka

Ak neplánujete DO dlhší čas používať, vyberte z neho batérie. Predídete tak možnému poškodeniu DO vytečením batérií a následnou koróziou.

Rada

Pri štandardnom používaní by mali batérie vydržať cca 6 mesiacov. Ak už systém nereaguje na povel DO, vymeňte obidve batérie za nové.

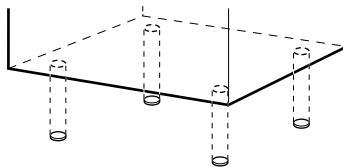

Upevnenie podložiek pod reproduktory

Dodávané podložky upevnite do spodných rohov reproduktorov, aby sa stabilizovali a aby sa predišlo ich posúvaniu.



Pri premiestňovaní systému

Nasledovným postupom ochránite DVD mechaniku. Používajte tlačidlá na systéme.

- 1** Stlačením  **1** zapnete systém a stlačte DVD  **15**.
- 2** Overte, či v systéme nie je žiadny disk a či je zobrazené "No Disc".
- 3** Stlačením  **1** vypnete systém. Zobrazenie "STANDBY" sa musí vypnúť.
- 4** Sieťovú šnúru odpojte od elektrickej zásuvky.

Zapojenie TVP

Vstupný video konektor na TVP prepojte s konektorom VIDEO OUT pomocou dodávaného video kábla.

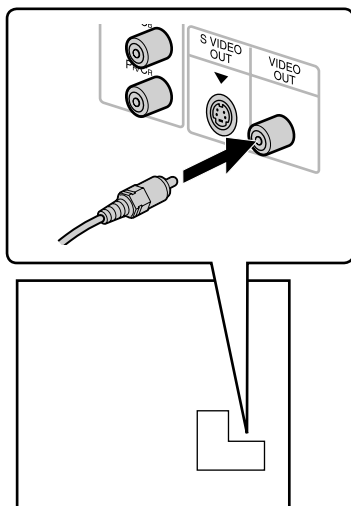

Pripojenie video zariadenia

Video zariadenie pripojte k TVP pomocou video kábla (nedodávaný). Tento systém však nepripájajte k TVP cez iné video zariadenie. Pri sledovaní obrazového signálu z tohto systému môže byť obraz rušený. Tento systém pripojte k TVP priamo.

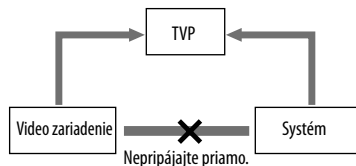

Rada

Získanie vyššej obrazovej kvality:

- Vstupné konektory COMPONENT VIDEO na TVP prepojte s konektormi COMPONENT VIDEO OUT na systéme pomocou voliteľného zložkového video kábla. Ak je TVP kompatibilný so signálom v progresívnom formáte, použite toto prepojenie a stláčaním PROGRESSIVE [12] na systéme zobrazte na displeji "P AUTO" alebo "P VIDEO" (str. 21).
- Vstupný konektor S VIDEO na TVP prepojte s konektorom S VIDEO OUT na systéme pomocou voliteľného S-video kábla.

Zmena formátu výstupného video signálu vyvedeného na konektory COMPONENT VIDEO OUT

Progressívny formát je spôsob zobrazovania TV obrazu, pri ktorom sa redukuje blikanie a obraz je ostrejší. Aby sa tento spôsob dal využívať, musí byť pripojený TVP, ktorý dokáže spracovať signál v progresívnom formáte. Výstupný video signál z konektora COMPONENT VIDEO OUT môže byť v prekladanom alebo progresívnom formáte.

1 Stláčaním FUNCTION +/- [15] zvolíte "DVD" (alebo stlačte DVD ► [15] na systéme).

2 Stláčajte PROGRESSIVE [12] na systéme.

Zvoľte "P AUTO" alebo "P VIDEO", ak TVP dokáže spracovať signál v progresívnom formáte a TVP je pripojený do konektorov COMPONENT VIDEO OUT. V opačnom prípade zvolte "INTERLACE".

P AUTO (PROGRESSIVE AUTO):

Systém automaticky identifikuje typ záznamu (softvéru) a zvolí sa vhodná metóda konverzie.

P VIDEO (PROGRESSIVE VIDEO):

Nemenné nastavenie režimu konverzie do režimu PROGRESSIVE VIDEO pre záznam snímaný video technikou. Toto nastavenie zvolíte, ak obraz nie je pri nastavení "P AUTO" kvalitný.

Typy DVD VIDEO záznamu (softvéru) a metódy konverzie

DVD VIDEO záznam (softvér) je možné rozdeliť na dva typy:

- Záznam snímaný filmovou technikou
Záznam snímaný filmovou technikou je odvodený od klasických filmov a zobrazuje sa pri ňom 24 snímok za sekundu.
- Záznam snímaný video technikou
Záznam snímaný video technikou je založený na TV vysielaní, napr. TV inscenácie alebo situačné komédie, a zobrazuje sa pri ňom 30 snímok alebo 60 políčok za sekundu.

Niektoré záznamy na DVD VIDEO disku sú kombináciou záznamov snímaných video aj filmovou technikou. Aby sa na TV obrazovke zobrazoval prirodzený obraz, keď je výstupný video signál v progresívnom formáte, musí sa progresívny video signál konvertovať tak, aby zodpovedal druhu sledovaného záznamu na DVD VIDEO disku.

Poznámka

Ak nastavenie nie je vhodné pre váš TVP alebo vykonané prepojenie, obraz sa nemusí zobrazit, alebo nemusí byť kvalitný.

Ak používate TVP

Zapnite TVP a prepnite zdroj vstupného signálu TVP tak, aby sa obraz tohto systému zobrazoval na TV obrazovke.

Ovládanie TVP Sony

Pomocou nasledovných tlačidiel môžete ovládať TVP Sony. Tieto tlačidlá sú označené oranžovou farbou.

Pre	Stlačte
Zapnutie/vypnutie TVP	TV I/⏻ [1] spolu s TV [27]
Prepínanie vstupného signálu TVP medzi TV signálom a inými zdrojmi vstupného signálu.	TV/VIDEO [38] spolu s TV [27]
Prepínanie TV predvolieb	TV CH +/- [8] alebo číselné tlačidlá [33]* spolu s TV [27]
Nastavenie hlasitosti TVP	TV VOL +/- [18] spolu s TV [27]

* Pre zadanie dvojčíferného čísla zatlačte TV [27] a súčasne stlačte +/- [32], a potom zadajte číslo. (Napríklad zatlačte TV [27], stlačte +/- [32] a potom stlačte 2 a 5 pre zadanie čísla 25.)

Nastavenie hodín

Pre nastavenie hodín používajte tlačidlá na DO.

- 1 Stlačením I/⏻ [1] zapnite systém.
- 2 Stlačte TIMER MENU [19].
Na displeji začne blikať zobrazenie hodín.
Ak na displeji bliká "PLAY SET?", stláčaním ⬆ alebo ⬇ [30] zvolte "CLOCK SET?" a potom stlačte ENTER [30].
- 3 Stláčaním ⬇ alebo ⬆ [30] nastavte hodinu.
- 4 Stlačte ENTER [30].
Na displeji začne blikať indikácia minút.
- 5 Stláčaním ⬇ alebo ⬆ [30] nastavte minúty.
- 6 Stlačte ENTER [30].
Hodiny sa uvedú do prevádzky.

Poznámka

Ak odpojíte sieťovú šnúru od elektrickej siete alebo nastane výpadok dodávky elektrickej energie, nastavenie hodín sa zruší.

Zobrazenie hodín pri vypnutí systému

Stlačte DISPLAY **[1]**.

Hodiny sa zobrazia približne na 8 sekúnd.

Rýchle nastavenie QUICK SETUP

Pred používaním systému ho môžete vykonaním minimálnych základných nastavení v postupe QUICK SETUP pripraviť na prevádzku. Ak nechcete vykonať rýchle nastavenia QUICK SETUP, v kroku 3 stlačte CLEAR **[3]**. Na TV obrazovke sa vypne zobrazené sprievodné hlásenie.

- 1** Zapnite váš TVP a zvolte video vstup.
- 2** Stlačením I/⏻ **[1]** zapnite systém.
Poznámka
V systéme nesmie byť vložený žiadny disk. Inak sa sprievodné hlásenie nezobrazí. Ak chcete vykonať rýchle nastavenie QUICK SETUP, stlačte ▲ **[4]** na systéme a vyberte disk.
- 3** Stláčaním FUNCTION +/- **[15]** zvolte "DVD" (alebo stlačte DVD ► **[15]** na systéme).
V spodnej časti TV obrazovky sa zobrazí sprievodné hlásenie.

Pokračovanie 

4 Stlačte ENTER [30] bez toho, aby bol vložený disk.

Na TV obrazovke sa zobrazí "LANGUAGE SETUP".

LANGUAGE SETUP	
OSD:	ENGLISH
MENU:	ENGLISH
AUDIO:	FRENCH
SUBTITLE:	SPANISH
	PORTUGUESE

5 Stláčaním ↑ alebo ↓ [30] zvolíte jazyk a stlačte ENTER [30].

Nastavenie je zvolené a na TV obrazovke sa zobrazí "SCREEN SETUP".

Rady

- Zvolený jazyk sa aplikuje pre položky "OSD", "MENU" a "SUBTITLE".
- Dostupné jazyky sa líšia v závislosti od krajiny zakúpenia.

6 Stláčaním ↑ alebo ↓ [30] zvolíte vhodné nastavenie pre váš TVP.

Ak vlastníte štandardný TVP s pomerom strán 4:3

Zvoľte "4:3 LETTER BOX" alebo "4:3 PAN SCAN" (str. 57)

Ak vlastníte širokouhlý TVP alebo štandardný TVP s pomerom strán 4:3 so širokouhlým režimom

Zvoľte "16:9" (str. 57)











7 Stlačte ENTER [30].

Nastavenie sa zvolí a na TV obrazovke sa zobrazí "QUICK SETUP is complete." (Rýchle nastavenie QUICK SETUP je dokončené.). Systém je pripravený na prehrávanie. Ak chcete nastavenia meniť zvlášť, pozri "Ponuka nastavení Setup pre DVD zariadenie" (str. 55).

Vypnutie rýchleho nastavenia QUICK SETUP

Stlačte [] DISPLAY [26].

Obnovenie zobrazenia QUICK SETUP

- 1 Stlačte  DISPLAY  v režime zastavenia prehrávania. Na TV obrazovke sa zobrazí ponuka Control Menu.
- 2 Stláčaním  alebo   zvolte  (SETUP), potom stlačte ENTER .
- 3 Stláčaním  alebo   zvolte "QUICK", potom stlačte ENTER .

Poznámka

Spríevodné hlásenie sa zobrazí v spodnej časti TV obrazovky pri prvom zapnutí systému, alebo po vykonaní resetovania "RESET" (str. 84).

Používanie funkcie THEATRE SYNC





Funkcia THEATRE SYNC umožňuje zapnúť TVP Sony a tento systém, prepnúť zdroj signálu na systéme na "DVD" a prepnúť zdroj vstupného signálu na TVP na nastavený vstupný signál stlačením jediného tlačidla.

Príprava na používanie funkcie THEATRE SYNC

Zaregistrujte zdroj vstupného signálu pre TVP pripojený k tomuto systému.

Výber zdroja vstupného signálu na TVP

Zatlačte a pridržte SLEEP  a súčasne stlačte nasledovné tlačidlá.

Stlačte	Zdroj vstupného signálu TVP
0	Žiadny zdroj vstupného signálu (Výrobné nastavenie)
1 až 8	VIDEO 1 až VIDEO 8
9	COMPONENT 1
CLEAR 	COMPONENT 2
 - 	COMPONENT 3
 + 	COMPONENT 4

Zvolený zdroj vstupného signálu na TVP sa uloží do pamäte DO.



Pokračovanie 

Ovládanie funkcie THEATRE SYNC

DO smerujte na TVP, kým sa TVP nezapne a nezvolí sa na ňom správny zdroj vstupného signálu, potom stlačte THEATRE SYNC .

Ak táto funkcia nepracuje, zmeňte dĺžku času trvania vysielania. Dĺžka trvania vysielania závisí od TVP.

Zmena dĺžky trvania vysielania

Zatlačte a pridržiňte   a súčasne stlačte nasledovné tlačidlá.

Stlačte	Čas trvania vysielania
1	0,5 (výrobné nastavenie)
2	1
3	1,5
4	2
5	2,5
6	3
7	3,5
8	4

Disk

Prehrávanie disku

— Normal Play

DVD-V DVD-VR VIDEO CD CD DATA CD
DATA DVD

Pri niektorých DVD VIDEO alebo VIDEO CD diskoch môžu byť niektoré operácie odlišné alebo nedostupné. Podrobnosti pozri v návode na použitie príslušného disku.

Príklad: Pri prehrávaní DVD VIDEO disku

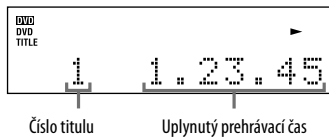

- 1 Stláčaním FUNCTION +/- [15] zvolíte "DVD" (alebo stlačte DVD ► [15] na systéme).

- 2 Disk vložte do otvoru pre disk [5] popisom smerom nahor.

Ak sa prehrávanie nespustí automaticky, stlačte ► [17] (alebo DVD ► [15] na systéme).

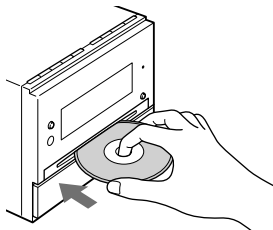

- 3 Stláčaním VOLUME +/- [18] nastavte hlasitosť.

Poznámky

- V závislosti od stavu systému sa úroveň hlasitosti nemusí zobraziť na TV obrazovke.
- Pri zapnutí systému sa disk do otvoru pre disk [5] nevtiahne skôr, kým sa na displeji nezobrazí "No Disc". Nepokúšajte sa disk zatlačiť do otvoru, kým sa nezobrazí "No Disc".
- Nepoužívajte 8 cm disk s adaptérom. Ak tak vykonáte, systém nemusí pracovať správne.
- Disk pri vyberaní uchopíte za okraj a priamo ho vytiahnete z otvoru pre disk [5]. Nedotýkajte sa povrchu disku.

Disk

Pokračovanie

Ďalšie operácie

Pre	Stlačte
Zastavenie prehrávania	■ [17].
Pozastavenie prehrávania	■ [17]. Pre obnovenie prehrávania znova stlačte ▷ [17] alebo ■ [17] (alebo DVD ► [15] na systéme).
Zvolenie stopy (skladby) ¹⁾ , kapitoly alebo video súbor	Počas prehrávania stláčajte ◀◀◀ alebo ▶▶▶ [8]. Prípadne stlačte číselné tlačidlo [33], keď je vypnutá ponuka Control Menu a následne stlačte ENTER [30] ²⁾ .
Zvolenie albumu ³⁾	Počas prehrávania alebo pozastavenia prehrávania stláčajte □ +/- [6].
Rýchle vyhľadanie miesta počas zrýchleného posuvu vpred/vzad (Lock Search) ⁴⁾⁵⁾	Počas prehrávania stlačte ◀◀◀ alebo ▶▶▶ [8]. Každým stlačením tlačidla ◀◀◀ alebo ▶▶▶ [8] sa rýchlosť prehrávania cyklicky mení. Stlačením ▷ [17] (alebo DVD ► [15] na systéme) obnovíte štandardné prehrávanie.

Pre	Stlačte
Sledovanie snímky po snímke (Slow-motion Play) ⁶⁾	SLOW ◀◀ [8] alebo SLOW ▶▶ [8] počas pozastavenia prehrávania. Každým stlačením tlačidla SLOW ◀◀ [8] alebo SLOW ▶▶ [8] sa rýchlosť prehrávania zmení. Stlačením ▷ [17] (alebo DVD ► [15] na systéme) obnovíte štandardné prehrávanie.
Prehrávanie po jednotlivých snímkach (Freeze Frame) ⁶⁾	STEP ■ [28] pre prepnutie na ďalšiu snímku počas pozastavenia prehrávania. Stlačením ◀◀ [28] ⁷⁾ počas pozastavenia prehrávania prepnete na predošlú snímku. Stlačením ▷ [17] (alebo DVD ► [15] na systéme) obnovíte štandardné prehrávanie.
Opakovanie predchádzajúcej scény	REPLAY ◀◀ [28] počas prehrávania. (Instant Replay) ⁷⁾
Rýchly posuv vpred v aktuálnej scéne	ADVANCE ◀▶ [28] počas prehrávania. (Instant Advance) ⁷⁾

Pre	Stlače
Prepnutie na zdroj signálu DVD z iného zdroja vstupného signálu	Stláčajte FUNCTION +/- [15] (alebo stlačte DVD ► [15] na systéme) (Automatický výber zdroja vstupného signálu).
Vybratie disku	▲ [4].

- ¹⁾ Počas operácií v režime Lock Search pri audio súboroch MP3 nie je možné zvoliť audio skladbu.
- ²⁾ Len DVD VIDEO, DVD-R/-RW (režim VR), VIDEO CD, AUDIO CD disky a video súbory DivX.
- ³⁾ Len audio súbory MP3, obrazové súbory JPEG a video súbory DivX.
- ⁴⁾ Neplatí pre obrazové súbory JPEG.
- ⁵⁾ V závislosti od disku sa skutočná rýchlosť môže líšiť.
- ⁶⁾ Len DVD VIDEO, DVD-R/-RW (režim VR), VIDEO CD disky a video súbory DivX.
- ⁷⁾ Len DVD VIDEO a DVD-R/-RW (režim VR) disky.

Poznámky

- Na DVD-R/-RW disku v režime VR nie je možné vyhľadávať statické zábery.
- Pri niektorých scénach nemusí byť funkcia Instant Replay alebo Instant Advance v režime opakovaného prehrávania Repeat Play dostupná.

Zobrazenie viacerých zorných uhlov a titulkov

Zmena zorných uhlov

(len DVD VIDEO disky)
Pri prehrávaní DVD VIDEO diskov, na ktorých sú zaznamenané scény z rôznych zorných uhlov (pohľadov), môžete zmeniť zorný uhol.

Počas prehrávania stláčajte ANGLE [23]. Po každom stlačení tlačidla ANGLE [23] sa zorný uhol zmení.

Poznámka

Niektoré DVD VIDEO disky neumožňujú zmenu zorného uhla aj napriek tomu, že sú na DVD VIDEO disku zaznamenané viaceré zorné uhly.

Zobrazenie titulkov

(len DVD VIDEO, DVD-R/-RW (režim VR) disky a video súbory DivX)
Pri DVD VIDEO, DVD-R/-RW (režim VR) diskoch alebo video súboroch DivX, na ktorých sú zaznamenané titulky, môžete počas prehrávania zobraziť alebo vypnúť titulky. Pri DVD VIDEO, DVD-R/-RW (režim VR) diskoch alebo video súboroch DivX, na ktorých sú zaznamenané viacjazyčné titulky, môžete tiež prepínať jazyk titulkov.

Počas prehrávania stláčajte SUBTITLE [22]. Po každom stlačení tlačidla SUBTITLE [22] sa jazyk titulkov zmení, alebo sa titulky vypnú.

Poznámky

- Niektoré DVD VIDEO disky neumožňujú zmenu titulkov aj napriek tomu, že sú na DVD VIDEO disku zaznamenané titulky vo viacerých jazykoch. Titulky tiež nemusia byť možné vypnúť.
- Titulky je možné zmeniť, len ak má súbor DivX príponu “.AVI” alebo “.DIVX” a obsahuje informáciu o titulkoch v rámci tožného súboru.

Ďalšie praktické funkcie

Zmena zvuku

Ak je DVD VIDEO disk alebo video súbor DivX nahraný vo viacerých audio formátoch, môžete si počas prehrávania disku zvoliť želaný audio formát (zvuk). Pri DVD VIDEO diskoch s viacjazyčnými zvukovými stopami si môžete zvoliť požadovaný jazyk.

Pri prehrávaní VIDEO CD, AUDIO CD diskov alebo audio súborov MP3 môžete zvoliť zvuk ľavého alebo pravého kanála a reprodukovať zvuk zvoleného kanála cez pravý aj ľavý reproduktor. Napríklad pri prehrávaní audio skladby s vokálmi môže pravý kanál reprodukovať spev a ľavý inštrumentálnu hudbu. Ak chcete počúvať iba inštrumentálnu časť skladby, môžete zvoliť reprodukciu ľavého kanála z oboch reproduktorov.

Stláčaním AUDIO **21** počas prehrávania zvolte požadovaný audio signál.

Výrobné nastavenia sú podčiarknuté.

Pri prehrávaní DVD VIDEO disku:

Dostupné jazykové a zvukové verzie sú rôzne pri každom DVD VIDEO disku. Ak je zobrazené štvorciferné číslo, reprezentuje jazykový kód (príslušné kódy jazykov pozri “Tabuľka kódov jazykov” (str. 95)). Ak je dva- alebo viackrát zobrazený ten istý jazyk, DVD VIDEO disk obsahuje záznam vo viacerých zvukových formátoch. V závislosti od disku sa zvuk môže zmeniť automaticky.

Pri prehrávaní DVD-R/-RW (režim VR) diskov:

Zobrazí sa počet zvukových stop zaznamenaných na disku.

Príklad:

- 1: MAIN: Hlavný zvuk audio stopy 1.
- 1: SUB: Vedľajší zvuk audio stopy 1.
- 1: MAIN+SUB: Hlavný aj vedľajší zvuk audio stopy 1.
- 2: MAIN*: Hlavný zvuk audio stopy 2.
- 2: SUB*: Vedľajší zvuk audio stopy 2.
- 2: MAIN+SUB*: Hlavný aj vedľajší zvuk audio stopy 2.

* Tieto položky sa nezobrazujú, ak je na prehrávanom disku zaznamenaná len jedna zvuková stopa.

Pri prehrávaní video súboru DivX:

Možnosť výberu formátu audio signálu závisí od daného súboru DivX.

Pri prehrávaní VIDEO CD, AUDIO CD disku alebo audio súboru MP3:

- **STEREO:** Štandardný stereo zvuk.
- 1/L: Zvuk ľavého kanála (monofonický).
- 2/R: Zvuk pravého kanála (monofonický).



Pri prehrávaní Super VCD disku:

- 1: **STEREO:** Stereo zvuk audio stopy 1.
- 1: 1/L: Zvuk ľavého kanála audio stopy 1 (monofonický).
- 1: 2/R: Zvuk pravého kanála audio stopy 1 (monofonický).
- 2: **STEREO:** Stereo zvuk audio stopy 2.
- 2: 1/L: Zvuk ľavého kanála audio stopy 2 (monofonický).
- 2: 2/R: Zvuk pravého kanála audio stopy 2 (monofonický).

Prehrávanie VIDEO CD diskov s funkciami PBC (Ver. 2.0) — PBC Playback

(len VIDEO CD disky)



Pomocou funkcií PBC (Playback Control - Ovládanie prehrávania) môžete využívať jednoduché interaktívne operácie a prehrávať disky interaktívne vďaka zobrazeným ponukám Menu na TV obrazovke. Formát a štruktúra Menu môžu byť pri každom disku rôzne.

- 1 Stlačením  **17** (alebo DVD  **15** na systéme) spustíte prehrávanie VIDEO CD disku s funkciami PBC (Ver. 2.0).

Na TV obrazovke sa zobrazí Menu PBC. Menu sa v závislosti od konkrétneho VIDEO CD disku nemusí zobrazíť.

- 2 Stláčaním číselných tlačidiel  zvolíte číslo požadovanej položky.

- 3 Stlačte **ENTER** .

V návode na použitie niektorých VIDEO CD diskov môže byť pokyn “Press ENTER” (Stlačte ENTER) vyjadrený ako “Press SELECT” (Stlačte SELECT). V takomto prípade stlačte  **17** (alebo DVD  **15** na systéme).

- 4 Pokračujte v prehrávaní podľa pokynov v ponukách Menu. Prečítajte si pokyny uvedené pri VIDEO CD disku, pretože sa postupy môžu v závislosti od VIDEO CD disku odlišovať.



Obnovenie predchádzajúceho Menu





Stlačte  RETURN [29].

Poznámka

PBC prehrávanie sa zruší, ak aktivujete režim Shuffle Play, Program Play alebo Repeat Play.

Zrušenie prehrávania s funkciami PBC

1 Stláčaním  alebo  [8] alebo číselných tlačidiel [33] zvolíte stopu (skladbu) v režime zastavenia prehrávania.



2 Stlačte  [17] (alebo DVD  [15] na systéme) alebo ENTER [30]. Spustí sa prehrávanie zvolenej skladby. Statické obrázky (napr. zobrazenie Menu) sa nezobrazujú. PBC prehrávanie obnovíte dvojitým stlačením  [17] a následným stlačením  [17] (alebo DVD  [15] na systéme).

Obnovenie prehrávania z pozície zastavenia prehrávania disku



— Resume Play

Systém si zapamätá miesto, kde ste zastavili prehrávanie disku. Prehrávanie môžete teda obnoviť z tohto miesta. Funkcia Resume Play (obnovenie prehrávania) sa nezruší ani po vypnutí systému (neplatí pre súbory MP3, JPEG a DivX).



1 Počas prehrávania disku zastavte prehrávanie stlačením  [17]. Na displeji sa zobrazí “Resume”. Ak sa “Resume” nezobrazí, funkcia Resume Play nie je k dispozícii.

2 Stlačte  [17] (alebo DVD  [15] na systéme). Systém spustí prehrávanie od miesta, v ktorom bolo prehrávanie disku zastavené v kroku 1.

Poznámky

- Funkcia Resume Play nepracuje v režime Shuffle Play alebo Program Play.
- Táto funkcia nemusí pri niektorých diskoch pracovať správne.
- Funkcia Resume Play sa zruší, keď:
 - Stlačíte  [17]  v režime zastavenia prehrávania.
 - Vysuniete disk.
 - Zmeníte zdroj signálu.
 - Zmeníte nastavenia v ponuke Setup.
- Podľa miesta zastavenia prehrávania môže dôjsť pri jeho obnovení k miernej odchýlke od tohto miesta.
- Ak je “MULTI-DISC RESUME” nastavené na “ON”, funkcia Resume Play sa pri DVD VIDEO a VIDEO CD nezruší, ani keď vysuniete disk alebo prepnete zdroj vstupného signálu.

Rada

Pre prehrávanie od začiatku disku stlačte dvakrát  [17] a následne  [17] (alebo DVD  [15] na systéme).

Prehrávanie disku prehrávaného pred obnovením prehrávania — Multi-disc Resume

(len DVD VIDEO a VIDEO CD disky)
Systém si pamätá miesto, v ktorom ste naposledy zastavili prehrávanie až pre 40 diskov a obnoví prehrávanie z takéhoto miesta vždy, keď vložíte príslušný disk znova. Pri uložení miesta zastavenia pre 41. disk sa vymaže z pamäte nastavenie pre 1. disk.

Funkciu aktivujete nastavením “MULTI-DISC RESUME” v ponuke “CUSTOM SETUP” na “ON” (str. 58).

Poznámka

Keď je v ponuke “CUSTOM SETUP” nastavené “MULTI-DISC RESUME” na “ON” a prehrávate disk so záznamom, napr. DVD-R disk, systém môže obnoviť prehrávanie ďalších, vami nahraných diskov z totožného miesta zapamätaného pre iný disk. Pre prehrávanie od začiatku disku stlačte dvakrát **[17]** a následne **[17]** (alebo DVD **[15]** na systéme).

Používanie režimu prehrávania

Vytvorenie programu

— Program Play

VIDEO CD **[C D]**

Obsah disku môžete prehrať vo vami zvolenom poradí tým, že vytvoríte vlastný program, ktorý môže pozostávať až z 99 položiek.

1 Stlačte **[DISP]** DISPLAY **[26]**.

Na TV obrazovke sa zobrazí ponuka Control Menu.

2 Stláčaním **[UP]** alebo **[DOWN]** **[30]** zvolte **[PROGRAM]** (PROGRAM), potom stlačte ENTER **[30]**.

Na TV obrazovke sa zobrazia voľby pre “PROGRAM”.

3 Stláčaním **[UP]** alebo **[DOWN]** **[30]** zvolte “SET→”, potom stlačte ENTER **[30]**.

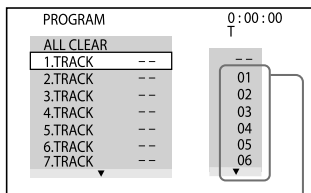

Číslo skladby

Disk

Pokračovanie

4 Stlačte ➔ **[30]**.

Kurzor sa presunie na zoznam položiek "T" (v tomto prípade "01").

PROGRAM	0:00:00
ALL CLEAR	--
1:TRACK --	--
2:TRACK --	01
3:TRACK --	02
4:TRACK --	03
5:TRACK --	04
6:TRACK --	05
7:TRACK --	06

Zmena položky programu:

Stláčaním ⬆ alebo ⬇ **[30]** zvolíte číslo položky programu, ktorú chcete zmeniť. Potom stlačte ➔ **[30]**.

Odstránenie položky programu:

Stláčaním ⬆ alebo ⬇ **[30]** zvolíte číslo položky programu, ktorú chcete zmeniť. Potom stlačte CLEAR **[32]**.

Odstránenie všetkých položiek zaradených do programu:

Stláčaním ⬆ **[30]** zvolíte "ALL CLEAR". Potom stlačte ENTER **[30]**.

5 Zvolte položku (stopu, skladbu atď.), ktorú chcete zaradiť do programu.

Napríklad zvolenie stopy/skladby "02". Stláčaním ⬆ alebo ⬇ **[30]** zvolíte "02" v zozname "T", potom stlačte ENTER **[30]**.

Zvolená položka (stopa, skladba atď.)

PROGRAM	0:15:30
ALL CLEAR	--
1:TRACK --	01
2:TRACK --	02
3:TRACK --	03
4:TRACK --	04
5:TRACK --	05
6:TRACK --	06

Celkový čas položiek programu

6 Ostatné položky (stopy, skladby atď.) zaradíte do programu opakovaním krokov 4 až 5.

7 Stlačte ▷ **[17]**

(alebo DVD ▶ **[15]** na systéme).

Prehrávanie Program Play sa spustí. Keď sa prehrávanie programu ukončí, stlačením ▷ **[17]** (alebo DVD ▶ **[15]** na systéme) môžete ten istý program prehrať znova.

Zrušenie prehrávania programu

Stlačte CLEAR **[32]**, alebo v kroku 3 zvolte "OFF". Ten istý program prehráte znova zvolením "ON" v kroku 3 a stlačením ENTER **[30]**.

Vypnutie zobrazenia ponuky Control Menu

Stlačajte **[M]** DISPLAY **[26]**, kým sa nevyppne zobrazenie ponuky Control Menu na TV obrazovke.

Poznámky

- Ak je aktívny režim Program Play, nastavenie "REPEAT" sa automaticky zmení na "ON", ak je aktuálne nastavenie "DISC" alebo "TRACK".
- Prehrávanie Program Play nie je možné vykonať počas PBC prehrávania VIDEO CD diskov.

Rada

Režim Program Play sa zruší a program sa odstráni, keď:

- Vysuniete disk.
- Vypnete systém.
- Zmeníte zdroj signálu.

Prehrávanie v náhodnom poradí

– Shuffle Play

VIDEO CD C D DATA CD DATA DVD

Obsah aktuálneho disku môžete prehrať v náhodnom poradí. Pri každom prehrávaní Shuffle Play sa môže poradie položiek líšiť.

DISK

1 Počas prehrávania stlačte **[M]** DISPLAY **[26]**.
Na TV obrazovke sa zobrazí ponuka Control Menu.

2 Stláčaním **[↑]** alebo **[↓]** **[30]** zvolte **[SHUFFLE]** (SHUFFLE), potom stlačte ENTER **[30]**.

Na TV obrazovke sa zobrazia voľby pre "SHUFFLE".

3 Stláčaním **[↑]** alebo **[↓]** **[30]** zvolte požadované nastavenie.

Pri prehrávaní VIDEO CD alebo AUDIO CD disku:

- TRACK: Prehrávanie všetkých položiek na disku v náhodnom poradí.

Keď je aktívny režim Program Play:

- ON: Prehrávanie všetkých položiek programu v náhodnom poradí.

Pokračovanie 

Pri prehrávaní DATA CD/ DVD diskov (okrem video súborov DivX):

- ON: Prehrávanie všetkých audio súborov MP3 zo zvoleného albumu na disku v náhodnom poradí. Ak nie je zvolený žiadny album, prehrá sa v náhodnom poradí prvý album.

4 Stlačte ENTER [30].

Spustí sa prehrávanie Shuffle Play. Režim Shuffle Play zrušíte stlačením CLEAR [32] alebo zvolením "OFF" v kroku 3.

Vypnutie zobrazenia ponuky Control Menu

Stlačte [] DISPLAY [26], kým sa nevypne zobrazenie ponuky Control Menu na TV obrazovke.

Poznámky

- Režim Shuffle Play sa zruší, keď:
 - Vysuniete disk.
 - Vypnete systém.
 - Zmeníte zdroj signálu.
 - Vykonáte vyhľadávanie stopy (skladby)/indexu.
- Prehrávanie Shuffle Play nie je možné vykonať počas PBC prehrávania VIDEO CD diskov.
- Pri prehrávaní audio súborov MP3 sa môže rovnaká skladba prehrať opakovane.

Opakované prehrávanie

– Repeat Play



Všetky tituly, skladby (stopy), súbory na disku alebo jednotlivé tituly, skladby (stopy) alebo súbory je možné opakovane prehrávať.

Súčasne môžete zvoliť režimy Shuffle Play a Program Play.

1 Počas prehrávania stlačte

[] DISPLAY [26].

Na TV obrazovke sa zobrazí ponuka Control Menu.

2 Stláčaním [] alebo [] [30] zvolíte

[] (REPEAT), potom stlačte ENTER [30].

Na TV obrazovke sa zobrazia voľby pre "REPEAT".

3 Stláčaním [] alebo [] [30] zvolíte požadované nastavenie.

Výrobné nastavenie je podčiarknuté.

Pri prehrávaní DVD VIDEO alebo DVD-R/DVD-RW (režim VR) diskov:

- OFF: Bez opakovaného prehrávania.
- DISC: Opakované prehrávanie všetkých titulov na disku.
- TITLE: Opakované prehrávanie aktuálneho titulu.
- CHAPTER: Opakované prehrávanie aktuálnej kapitoly.

Pri prehrávaní VIDEO CD alebo AUDIO CD disku:

- **OFF:** Bez opakovaného prehrávania.
- **DISC:** Opakované prehrávanie všetkých stôp/skladieb na disku.
- **TRACK:** Opakované prehrávanie aktuálnej skladby.

Pri prehrávaní DATA CD alebo DATA DVD disku:

- **OFF:** Bez opakovaného prehrávania.
- **DISC:** Opakované prehrávanie všetkých albumov na disku.
- **ALBUM:** Opakované prehrávanie aktuálneho albumu.
- **TRACK¹⁾:** Opakované prehrávanie aktuálnej skladby.
- **FILE²⁾:** Opakované prehrávanie aktuálneho súboru.

¹⁾ Len audio súbory MP3.

²⁾ Len video súbory DivX.

Keď je aktívny režim Program Play alebo Shuffle Play

- **OFF:** Bez opakovaného prehrávania.
- **ON:** Opakované prehrávanie zadaných položiek v režime Program Play alebo Shuffle Play.

4 Stlačte ENTER [30].

Spustí sa opakované prehrávanie Repeat Play.

Režim Repeat Play zrušíte stlačením CLEAR [32] alebo zvolením "OFF" v kroku 3.

Vypnutie zobrazenia ponuky Control Menu

Stlačte [DISPLAY] [26], kým sa nevyčne zobrazenie ponuky Control Menu na TV obrazovke.

Poznámky

- Nastavenie Repeat Play môžete zmeniť aj stláčaním REPEAT [16].
- Na displeji svieti "REP", ak je Repeat Play nastavené na "DISC", "ALBUM" alebo "ON".
- Na displeji svieti "REP1", ak je Repeat Play nastavené na "TITLE", "CHAPTER", "TRACK" alebo "FILE".
- Pri niektorých DVD VIDEO diskoch nebude prehrávanie Repeat Play možné.
- Prehrávanie Repeat Play nie je možné vykonať počas PBC prehrávania VIDEO CD diskov.
- Pri prehrávaní DATA CD/DVD disku so súbormi MP3 a JPEG, ktorých prehrávací čas nie je rovnaký, nebude zvuk synchronizovať s obrazom.
- Keď je "MODE (MP3, JPEG)" nastavené na "IMAGE (JPEG)" (str. 45), nie je možné zvoliť "TRACK".
- Prehrávanie Repeat Play sa zruší, keď:
 - Vysuniete disk.
 - Vypnete systém.
 - Zmeníte zdroj signálu.

Vyhľadávanie/ výber disku

Prehrávanie DVD VIDEO diskov pomocou Menu

DVD-V





Niektoré DVD VIDEO disky disponujú ponukami Menu, ktoré zjednodušia prehrávanie DVD VIDEO diskov. DVD VIDEO disky môžete prehrávať pomocou takýchto ponúk Menu zobrazovaných na TV obrazovke.

DVD TOP MENU

DVD VIDEO disk je rozdelený na dlhé časti úsekov obrazu alebo zvuku, ktoré sú nazývané "tituly". Pri prehrávaní DVD VIDEO disku, ktorý obsahuje niekoľko titulov, si môžete zvoliť požadovaný titul pomocou tlačidla DVD TOP MENU [31].

DVD MENU

Niektoré DVD VIDEO disky umožňujú voľiť obsah disku pomocou ponuky Menu. Pri prehrávaní takýchto DVD VIDEO diskov, si môžete pomocou tlačidla DVD/USB MENU [24] voľiť také položky, ako je jazyk pre titulky a zvukovú stopu.

- 1 Stlačte DVD TOP MENU [31] alebo DVD/USB MENU [24].
Na TV obrazovke sa zobrazí ponuka Menu. Obsah ponuky Menu je rozdielny pri rôznych diskoch.
- 2 Stláčaním /// [30] alebo číselných tlačidiel [33] zvolte titul alebo položku, ktoré chcete prehrávať.
- 3 Stlačte ENTER [30].

Výber ponuky "ORIGINAL" alebo "PLAY LIST" na DVD-R/-RW disku v režime VR

DVD-VR

Táto funkcia je dostupná len pre DVD-R/-RW disky v režime VR s vytvoreným Playlistom.

- 1 Stlačte  DISPLAY [26] v režime zastavenia prehrávania.
Na TV obrazovke sa zobrazí ponuka Control Menu.

- 2 Stláčaním **↑** alebo **↓** **[30]** zvolíte  (ORIGINAL/PLAY LIST) a potom stlačte ENTER **[30]**.

Na TV obrazovke sa zobrazia voľby pre "ORIGINAL/PLAY LIST".



- 3 Stláčaním **↑** alebo **↓** **[30]** zvolíte požadované nastavenie.
- PLAY LIST: Prehrávanie podľa Playlistu vytvoreného na disku.
 - ORIGINAL: Prehrávanie podľa pôvodne zaznamenaného poradia.

- 4 Stlačte ENTER **[30]**.

Vyhľadávanie titulu/kapitoly/scény/stopy (skladby)/indexu/albumu/súboru pomocou OSD zobrazení



Na disku môžete vyhľadávať rôzne položky, ako je napr. titul, stopa (skladba) a album. Každá položka je na disku označená unikátnym číslom a číslo želanej položky môžete zvoliť v ponuke Control Menu. Pomocou časového kódu môžete tiež vyhľadať konkrétne miesto (Time Search) (len DVD VIDEO a DVD-R/-RW (režim VR) disky).

- 1 Stlačte  DISPLAY **[26]**. (Pri prehrávaní DATA CD/DVD disku so súbormi JPEG stlačte  DISPLAY **[26]** dvakrát.) Na TV obrazovke sa zobrazí ponuka Control Menu.

- 2 Stláčaním **↑** alebo **↓** **[30]** zvolíte vyhľadávanú položku. Príklad: Ak zvolíte  (CHAPTER) Zvolené je zobrazenie "*** (**)" (označenie ** predstavuje číslo). Číslo v zátvorkách indikuje celkový počet titulov, kapitol, skladieb, indexov, scén, albumov alebo súborov.

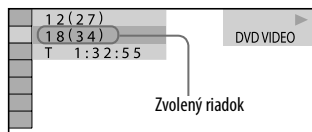

- 3 Stlačte ENTER **[30]**. Zobrazenie "*** (**)" sa zmení na "-- (**)".

- 4 Stláčaním **↑** alebo **↓** **[30]** alebo číselných tlačidiel **[33]** zvolíte číslo titulu, stopy (skladby), albumu atď. alebo číslo súboru. Ak sa pomýlite, stláčením CLEAR **[32]** zrušte číslo.

5 Stlačte ENTER [30].

Systém spustí prehrávanie od zvoleného titulu, stopy (skladby), albumu atď.

Vypnutie zobrazenia ponuky Control Menu

Stlačajte  DISPLAY [26], kým sa zobrazenie ponuky Control Menu nevypne.



Rada

Pri vypnutom zobrazení ponuky Control Menu je možné vyhľadávať kapitolu (DVD VIDEO a DVD-R/-RW (režim VR) disky), stopu/skladbu (AUDIO CD a VIDEO CD disky) alebo súbor (súbory DivX na DATA CD/ DVD diskoch) stlačením číselných tlačidiel [33] a ENTER [30].

Vyhľadanie konkrétneho miesta zadaním časového kódu — Time Search

(len DVD VIDEO a DVD-R/-RW (režim VR) disky)

1 Stlačte  DISPLAY [26].

2 Stláčaním  alebo  [30] zvolte  (TIME/TEXT).

Zvolí sa “T **:*.:**” (uplynutý prehrávací čas aktuálneho titulu).

3 Stlačte ENTER [30].

Zobrazenie “T **:*.:**” sa zmení na “T--:--:--”.

4 Pomocou číselných tlačidiel zadajte časový kód [33], potom stlačte ENTER [30].

Príklad: pre vyhľadanie scény 2 hodiny, 10 minút a 20 sekúnd od začiatku jednoducho zadajte “2:10:20”. Ak sa pomýlite, stlačením CLEAR [32] zrušte číslo.

Poznámka

Pri niektorých diskoch nebude vyhľadávanie Time Search možné.

Vyhľadávanie podľa scény

— Picture Navigation

DVD-V **VIDEO CD**

1 Stláčaním PICTURE NAVI [20] zvolíte formát VIEWER, podľa ktorého chcete vyhľadávať.

- CHAPTER VIEWER (DVD VIDEO)
- TITLE VIEWER (DVD VIDEO)
- TRACK VIEWER (VIDEO CD alebo Super VCD)

2 Stlačte ENTER [30].

Zobrazí sa úvodná scéna z prvých 9 kapitol, titulov alebo stôp. Ak je na disku viac než 9 kapitol, titulov alebo stôp, v pravom spodnom rohu sa zobrazí symbol “▼”.

1	2	3	
4	5	6	
7	8	9	▼

3 Stláčaním ▲/▼/◀/▶ [30] zvolte kapitolu, titul alebo stopu a stlačte ENTER [30].

Systém spustí prehrávanie od zvolenej scény.

Zrušenie vyhľadávania

Stlačte ⏪ RETURN [29] alebo ⏩ DISPLAY [26].

Poznámka

Niektoré disky neumožňujú zvolenie niektorých položiek.

Rada

Pre zobrazenie ďalších kapitol, titulov alebo stôp zvolte scénu v spodnom riadku a stlačte ▼ [30]. Pre návrat k predchádzajúcej scéne vyberte scénu v hornom riadku a stlačte ▲ [30].

Prehrávanie súborov MP3/JPEG

DATA CD DATA DVD

Poznámky

- V závislosti od softvéru používaného pri vytváraní DATA CD alebo DATA DVD disku sa môže poradie prehrávania od uvedeného odlišovať.
- Systém dokáže prehrávať až 200 albumov, vrátane albumov, ktoré neobsahujú audio súbory MP3 a obrazové súbory JPEG. Okrem prvých 200 albumov systém neprehrá žiadny ďalší album.
- Maximálny počet audio súborov MP3 alebo obrazových súborov JPEG v albume, ktorý systém dokáže sprístupniť, je:
 - 600, keď je “MODE (MP3, JPEG)” nastavené na “AUDIO (MP3)” alebo “IMAGE (JPEG)”.
 - 300, keď je “MODE (MP3, JPEG)” nastavené na “AUTO”.
- Systém dokáže prehrávať súbory MP3 a JPEG súčasne. Systém prehrá akékoľvek dáta s príponou “.MP3”, “.JPG” alebo “.JPEG”, aj keď nepôjde o formát MP3 alebo JPEG. Pri prehrávaní takýchto údajov sa môže generovať silný hluk, ktorý môže poškodiť váš reproduktorový systém.

DISK

Pokračovanie 

- V závislosti od kódovacieho/záznamového softvéru, vlastností záznamového zariadenia alebo záznamového média použitého pri zázname audio súboru MP3 sa súbor nemusí prehrať, môže vypadávať zvuk, alebo sa môže generovať hluk.
- Pri nasledovných diskoch/situáciách sa môže spustenie prehrávania predĺžiť:
 - Disk so zložitou štruktúrou priečinkov.
 - Disk zapísaný vo formáte Multi Session.
 - Disk, na ktorý je možné pridať ďalšie údaje (neuzatvorený disk).
 - Ak sa práve prehrávali skladby alebo súbory z iného albumu.
- V závislosti od formátu súboru niektoré CD-R/-RW alebo DVD-R/-RW/+R/+RW disky nemusí systém prehrať.
- Pri prehrávaní DATA CD alebo DATA DVD diskov obsahujúcich súbory MP3 aj JPEG zvolte "MODE (MP3, JPEG)" z ponuky Control Menu po dokončení načítania tabuľky obsahu disku TOC. Ak chcete prehrávať
 - súbory MP3 aj JPEG, nastavte "MODE (MP3, JPEG)" na "AUTO".
 - len súbory MP3, nastavte "MODE (MP3, JPEG)" na "AUDIO (MP3)".
 - len súbory JPEG, nastavte "MODE (MP3, JPEG)" na "IMAGE (JPEG)".
- Systém dokáže prehrávať do 8. úrovne vetvenia priečinkov.

Výber audio súboru MP3 alebo albumu

- 1 Vložte disk do otvoru pre disk [5].
Systém spustí prehrávanie prvého albumu.
- 2 Stlačte DVD/USB MENU [24].
Na TV obrazovke sa zobrazí zoznam albumov.



- 3 Stláčaním ↑ alebo ↓ [30] zvolte album.

Prehrávanie albumu:

Stlačte ▷ [17] (alebo DVD ► [15] na systéme).

Systém spustí prehrávanie od prvej skladby zo zvoleného albumu.

Prehrávanie zastavíte stlačením ■ [17].

Prehrávanie skladby:

1 Stlačte ENTER [30].

Zobrazí sa zoznam audio súborov MP3 v zvolenom albume.

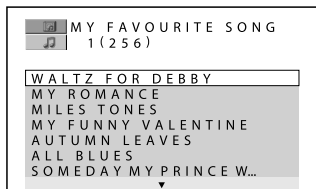

2 Stláčaním ↑ alebo ↓ [30] zvolíte požadovaný súbor MP3 a stlačte ENTER [30].

System spustí prehrávanie zvoleného súboru MP3. Prehrávanie zastavíte stláčením ■ [17].

Zobrazenie nasledujúcej alebo predchádzajúcej strany v zozname skladieb alebo albumov

Stlačajte ← alebo → [30] počas zobrazenia zoznamu skladieb alebo albumov.

Prehrávanie ďalšieho albumu súborov MP3

Ďalší album zvolíte stláčaním ►► [8], kým sa nezmolí posledná skladba v aktuálnom albume, potom jedenkrát stlačte ►► [8]. Zvolí sa prvá skladba z ďalšieho albumu. Nie je však možné zvoliť predchádzajúci album stláčaním ◀◀ [8]. Pre zvolenie predchádzajúceho albumu vyberte album v zozname albumov.

Obnovenie zobrazenia zoznamu albumov zo zobrazenia zoznamu skladieb

Stlačte ⏪ RETURN [29].

Zobrazenie/vypnutie zobrazenia zoznamu albumov alebo skladieb

Stlačajte DVD/USB MENU [24].

Výber obrazového súboru JPEG alebo albumu

1 Vložte disk do otvoru pre disk [5].

System spustí prehrávanie prvého albumu.

2 Stlačte DVD/USB MENU [24].

Na TV obrazovke sa zobrazí zoznam albumov.

3 Stláčaním ↑ alebo ↓ [30] zvolíte album.

Prehrávanie albumu:

Stlačte ▷ [17] (alebo DVD ► [15] na systéme).

System spustí prehrávanie prezentácie od prvého obrazového súboru zo zvoleného albumu.

Prehrávanie zastavíte stláčením ■ [17].

Disk

Pokračovanie

Prehrávanie obrazového súboru:

1 Stlačte PICTURE NAVI [20].

V 16 políčkach sa zobrazia miniatúry obrazových súborov JPEG zo zvoleného albumu.

1	2	3	4
5	6	7	8
9	10	11	12
13	14	15	16

Ak je vo zvolenom albume viac ako 16 obrazových súborov, napravo sa zobrazí rolovacia lišta.

- 2 Stláčaním $\uparrow/\downarrow/\leftarrow/\rightarrow$ [30] zvolte obrazový súbor, ktorý chcete zobrazit a stlačte \triangleright [17] (alebo DVD \blacktriangleright [15] na systéme). Prezentácia sa spustí od zvoleného obrazového súboru. Prehrávanie zastavíte stláčením \blacksquare [17].

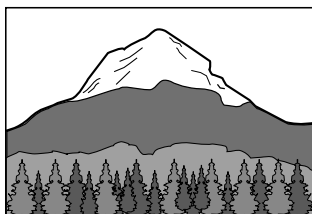

Zobrazenie nasledujúcej alebo predchádzajúcej strany v zozname albumov

Stláčajte \blacktriangleleft alebo \blacktriangleright [30] počas zobrazenia zoznamu albumov.

Zobrazenie nasledujúceho alebo predchádzajúceho súboru JPEG

Stlačte \blacktriangleleft alebo \blacktriangleright [30] počas prezentácie.

Prehrávanie ďalšieho albumu súborov JPEG

Ďalší album zvolíte stláčaním \blacktriangleright [30], kým sa nezvolí posledný súbor v aktuálnom albume, potom jedenkrát stlačte \blacktriangleright [30]. Zvolí sa prvý súbor z ďalšieho albumu. Nie je však možné zvoliť predchádzajúci album stláčaním \blacktriangleleft [30]. Pre zvolenie predchádzajúceho albumu vyberte album v zozname albumov.

Zobrazenie/vypnutie zobrazenia zoznamu albumov

Stláčajte DVD/USB MENU [24].

Otáčanie obrázka JPEG

Keď je na TV obrazovke zobrazený obrazový súbor JPEG, môžete ho otáčať o 90 stupňov.

Počas zobrazenia obrazového súboru

stlačte **▲** alebo **▼** [30].

Stlačením **CLEAR** [32] obnovíte pôvodné zobrazenie.

Poznámky

- Ak nastavíte "MODE (MP3, JPEG)" na "AUDIO (MP3)", tlačidlo **PICTURE NAVI** [20] nefunguje.
- Ak stlačením **◀** alebo **▶** [30] zvolíte ďalší alebo predošlý obrazový súbor, obnoví sa pôvodné zobrazenie obrázka, aj keď ste ho predtým otočili.
- Stlačením **▲** alebo **▼** [30] prezentáciu zastavíte.

Prehrávanie audio súborov MP3 a obrazových súborov JPEG vo forme prezentácie Slide Show so sprievodným zvukom

DATA CD **DATA DVD**

Prezentáciu Slide Show môžete prehrať so sprievodným zvukom, ak vložíte **DATA CD/DVD** disk obsahujúci v tom istom albume súbory MP3 aj JPEG.

- 1 Vložte disk do otvoru pre disk [5].
Systém spustí prehrávanie prvého albumu.

- 2 Prehrávanie zastavíte stlačením **■** [17].

- 3 Stlačte **☺** **DISPLAY** [26].

Na TV obrazovke sa zobrazí ponuka Control Menu.

- 4 Stlačením **▲** alebo **▼** [30] zvolíte  (MODE (MP3, JPEG)), potom stlačte **ENTER** [30].

Na TV obrazovke sa zobrazia voľby pre "MODE (MP3, JPEG)".

Výrobné nastavenie je podčiarknuté.

- AUTO: Prehrávanie súborov JPEG aj MP3 z toho istého albumu vo forme prezentácie so sprievodným zvukom.
- AUDIO (MP3): Súvislé prehrávanie len súborov MP3.
- IMAGE (JPEG): Prehrávanie súborov JPEG vo forme prezentácie.





- 5 Stlačením **▲** alebo **▼** [30] zvolíte "AUTO", potom stlačte **ENTER** [30].

- 6 Stlačte **DVD/USB MENU** [24].

Na TV obrazovke sa zobrazí zoznam albumov.

Disk

Pokračovanie 

- 7 Stláčaním  alebo  **[30]** zvolíte želaný album a stlačíte  **[17]** (alebo DVD  **[15]** na systéme).
Prezentácia so sprievodným zvukom sa spustí od zvoleného albumu.
Prehrávanie zastavíte stlačením  **[17]**.

Zobrazenie/vypnutie zobrazenia zoznamu albumov

Stlačajte DVD/USB MENU **[24]**.

Zrušenie prezentácie Slide Show so sprievodným zvukom







V kroku 4 zvolíte "AUDIO (MP3)" alebo "IMAGE (JPEG)".

Poznámky

- V niektorých prípadoch nie je možné zmeniť nastavenie "MODE (MP3, JPEG)", keď bolo "MODE (MP3, JPEG)" nastavené na
 - "IMAGE (JPEG)" a zvolený disk obsahuje len audio súbory MP3.
 - "AUDIO (MP3)" a zvolený disk obsahuje len obrazové súbory JPEG.
- Ak na disku nie sú žiadne audio súbory MP3, na TV obrazovke sa zobrazí "No audio data" a disk sa neprehrá.
- Ak na disku nie sú žiadne obrazové súbory JPEG, na TV obrazovke sa zobrazí "No image data" a disk sa neprehrá.
- Ak prehrávate súčasne dátovo objemové súbory MP3 a JPEG, zvuk môže vypadávať.

Špecifikovanie rýchlosti prepínania obrázkov pri prehrávaní prezentácie Slide Show

(len obrazové súbory JPEG)

- 1 Stláčaním  DISPLAY **[26]** zobrazte na TV obrazovke ponuku Control Menu pre súbory JPEG.
- 2 Stláčaním  alebo  **[30]** zvolíte  (INTERVAL), potom stlačte ENTER **[30]**.
Na TV obrazovke sa zobrazia voľby pre "INTERVAL".
- 3 Stláčaním  alebo  **[30]** zvolíte požadovaný interval prepínania obrázkov.

Výrobné nastavenie je podčiarknuté.

- NORMAL: Nastavenie trvania na 6 až 9 sekúnd (pri obrázkoch s rozlíšením 4 000 000 pixlov alebo viac je trvanie dlhšie).
- FAST: Nastavenie kratšieho trvania než pri nastavení NORMAL.
- SLOW 1: Nastavenie dlhšieho trvania než pri nastavení NORMAL.
- SLOW 2: Nastavenie dlhšieho trvania než pri nastavení SLOW 1.

- 4 Stlačte ENTER **[30]**.











Zvolené nastavenie sa aplikuje.

Poznámka

Pri niektorých súboroch JPEG (obzvlášť pri progresívnych súboroch JPEG alebo pri súboroch JPEG s rozlíšením 3 000 000 pixlov alebo viac) môže ich zobrazenie trvať dlhšie než zvyčajne, takže čas ich zobrazenia na obrazovke sa môže zdať dlhší, než ste nastavili.

Výber efektu prepínania pre obrazové súbory v režime prezentácie Slide Show

(len obrazové súbory JPEG)

- 1 Stláčaním  DISPLAY  zobrazte na TV obrazovke ponuku Control Menu pre súbory JPEG.
- 2 Stláčaním  alebo   zvolte  (EFFECT), potom stlačte ENTER .
Na TV obrazovke sa zobrazia voľby pre "EFFECT".
- 3 Stláčaním  alebo   zvolte požadované nastavenie.
Výrobné nastavenie je podčiarknuté.
 - MODE 1: Obrázok sa preklolí zhora obrazovky nadol.
 - MODE 2: Obrázok sa preklolí zľava obrazovky doprava.
 - MODE 3: Obrázok sa zobrazuje postupne zo stredu obrazovky.
 - MODE 4: Obrázky sa cyklicky náhodne menia pomocou jednotlivých efektov.
 - MODE 5: Nasledujúci obrázok vytlačí aktuálny.
 - OFF: Vypnutie tejto funkcie.
- 4 Stlačte ENTER .
Zvolené nastavenie sa aplikuje.

Prehrávanie video súborov DivX®

DATA CD DATA DVD

Video súbory DivX

DivX® je technológia kompresie video súborov vyvinutá spoločnosťou DivX, Inc. Tento produkt je produktom s oficiálnou certifikáciou DivX®. Systém dokáže prehrávať súbory zaznamenané vo formáte DivX, ktoré majú príponu ".AVI" alebo ".DIVX".

Poznámky

- Systém nemusí prehrať súbor DivX, ak bol vytvorený spojením 2 alebo viacerých súborov DivX.
- Systém nedokáže prehrávať súbory DivX s väčším rozmerom obrazu než 720 (šírka) × 576 (výška) alebo veľkosť 2 GB.
- V závislosti od povahy samotného video súboru DivX nemusí byť obraz kvalitný, alebo môže vypadať zvak.
- Systém nedokáže prehrávať niektoré súbory DivX, ktorých dĺžka presahuje 3 hodiny.

Disk

Pokračovanie 

Prehrávanie albumu video súborov DivX alebo video súboru DivX

- 1 Do otvoreného disku vložte DATA CD/DVD disk s video súbormi DivX [5].

Systém spustí prehrávanie prvého albumu.

- 2 Stlačte DVD/USB MENU [24].

Na TV obrazovke sa zobrazí zoznam albumov.

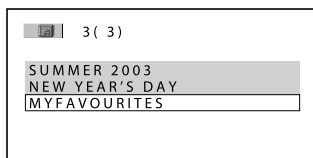

- 3 Stláčaním ↑ alebo ↓ [30] zvolte album.

Prehrávanie albumu:

Stlačte ▷ [17] (alebo DVD ► [15] na systéme).

Systém spustí prehrávanie od prvého video súboru DivX zo zvoleného albumu. Prehrávanie zastavíte stláčaním ■ [17].

Prehrávanie video súboru DivX:

- 1 Stlačte ENTER [30].

Zobrazí sa zoznam video súborov DivX v zvolenom albume.

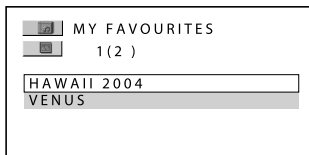

- 2 Stláčaním ↑ alebo ↓ [30] zvolte požadovaný súbor DivX a stlačte ENTER [30].

Systém spustí prehrávanie od zvoleného video súboru DivX. Prehrávanie zastavíte stláčaním ■ [17].

Zobrazenie nasledujúcej alebo predchádzajúcej strany v zozname súborov alebo albumov

Stláčajte ◀ alebo ▶ [30] počas zobrazenia zoznamu súborov alebo albumov.

Prehrávanie ďalšieho albumu súborov DivX

Ďalší album zvolíte stláčaním ►► [8], kým sa nezvolí posledný súbor v aktuálnom albume, potom jedenkrát stlačte ►► [8]. Zvolí sa prvý súbor z ďalšieho albumu. Nie je však možné zvoliť predchádzajúci album stláčaním ◀◀ [8]. Pre zvolenie predchádzajúceho albumu vyberte album v zozname albumov.

Obnovenie zobrazenia zoznamu albumov zo zobrazenia zoznamu súborov

Stlačte  RETURN [29].

Zapnutie/vypnutie zobrazenia zoznamu albumov

Stlačajte DVD/USB MENU [24].

Poznámky

- V závislosti od súboru DivX môže byť obraz nekvalitný, alebo môže "mrznúť". V takomto prípade odporúčame vytvoriť súbor pri nižšom dátovom toku. Ak je zvuk stále nekvalitný, odporúčame používať súbory, ktorých zvuková stopa je vo formáte MP3. Tento systém nie je kompatibilný s formátom WMA (Windows Media Audio).
- Z dôvodu vlastností kompresnej technológie používanej pri súboroch DivX môže po stlačení  [17] trvať spustenie prehrávania (zobrazenie obrazu) určitý čas.
- V závislosti od súboru DivX nemusí zvuk zodpovedať práve prehrávanému obrazu.

Rada

Ak je predvolený počet prehraní, súbor DivX môžete prehrávať toľkokrát, kolkokrát je predvolený počet prehraní. Zostávajúci počet prehraní sa zníži pri:

- Vypnutí systému.
- Prehrávaní iného súboru DivX.

Nastavenie oneskorenia medzi obrazom a zvukom



– A/V SYNC

DVD-V DVD-VR VIDEO CD DATA CD DATA DVD



Ak zvuk nesúhlasí (nesynchronizuje) s obrazom na TV obrazovke, môžete nastaviť oneskorenie medzi obrazom a zvukom.

Funkcia A/V SYNC nefunguje pri audio súboroch MP3 a obrazových súboroch JPEG na DATA CD/DVD disku.

1 Stlačte  DISPLAY [26] v režime zastavenia prehrávania. Na TV obrazovke sa zobrazí ponuka Control Menu.

2 Stláčaním  alebo  [30] zvolíte  (A/V SYNC), potom stlačte ENTER [30].

Na TV obrazovke sa zobrazia voľby pre "A/V SYNC".

3 Stláčaním  alebo  [30] zvolíte požadované nastavenie.

Výrobné nastavenie je podčiarknuté.

- OFF: Žiadne nastavenie.
- ON: Korekcia posunu medzi zvukom a obrazom.

4 Stlačte ENTER [30].

Poznámka

V závislosti od vstupného toku nemusí byť táto funkcia účinná.

Obmedzenie prehrávania disku

— CUSTOM PARENTAL CONTROL, PARENTAL CONTROL

DVD-V

VIDEO CD

C D

Nastaviť môžete dva druhy želaného obmedzenia prehrávania disku.

Custom Parental Control

Prehrávanie môžete obmedziť nastavením tak, že systém neprehrá zvolené disky.

Parental Control

Prehrávanie niektorých DVD VIDEO diskov môže byť obmedzené prednastavenou úrovňou, napríklad vekom diváka. Scéna, ktorá je "zakázaná" sa neprehrá (vynechá sa), alebo sa nahradí inou scénou.

Používané heslo je rovnaké pre režim Parental Control aj Custom Parental Control.

Obmedzenie prehrávania určených diskov

— CUSTOM PARENTAL CONTROL

To isté heslo Custom Parental Control môžete nastaviť až pre 40 diskov. Pri nastavení pre 41. disk sa zruší nastavenie obmedzenia prehrávania pre prvý disk.

- 1 Vložte disk, pre ktorý chcete nastaviť obmedzenie prehrávania.
Ak sa disk prehráva, zastavte prehrávanie stlačením **[17]**.
- 2 Stlačte **[DISPLAY 26]** v režime zastavenia prehrávania.
Na TV obrazovke sa zobrazí ponuka Control Menu.
- 3 Stláčaním **[↑]** alebo **[↓]** **[30]** zvolte **[PARENTAL CONTROL]**, potom stlačte **ENTER [30]**.
Na TV obrazovke sa zobrazia voľby pre "PARENTAL CONTROL".
- 4 Stláčaním **[↑]** alebo **[↓]** **[30]** zvolte "ON →", potom stlačte **ENTER [30]**.

Ak ste ešte nezadali heslo:

Zobrazí sa okno pre zadanie nového hesla.



Pomocou číselných tlačidiel [33] zadajte 4-ciferné heslo, potom stlačte ENTER [30].

Na TV obrazovke sa zobrazí okno pre potvrdenie hesla.

Ak ste heslo nastavili už predtým:

Na TV obrazovke sa zobrazí okno pre zadanie hesla.

- 5** Pomocou číselných tlačidiel [33] zadajte alebo potvrďte 4-ciferné heslo, potom stlačte ENTER [30]. Na TV obrazovke sa zobrazí hlásenie "Custom parental control is set." ("Užívateľský zámok je nastavený.") a potom sa obnoví zobrazenie ponuky Control Menu.

Ak ste sa pri zadávaní hesla pomýlili

Stláčaním ◀ [30] zrušte chybné zadanie čísla, potom zadajte heslo znova.

Vypnutie funkcie Custom Parental Control

- 1 Vykonať kroky 1 až 3 z časti "Obmedzenie prehrávania určených diskov" (str. 50).
- 2 Stláčaním ▲ alebo ▼ [30] zvolte "OFF →", potom stlačte ENTER [30].
- 3 Pomocou číselných tlačidiel [33] zadajte 4-ciferné heslo, potom stlačte ENTER [30].

Prehrávanie disku, pre ktorý je nastavené obmedzenie Custom Parental Control

- 1 Vložte disk, pre ktorý je nastavený zámok Custom Parental Control. Zobrazí sa okno "CUSTOM PARENTAL CONTROL".

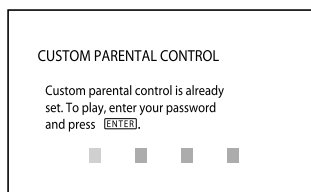

Disk

- 2 Pomocou číselných tlačidiel [33] zadajte 4-ciferné heslo, potom stlačte ENTER [30].
Systém je pripravený na prehrávanie.

Rada

Ak ste zabudli vaše heslo, tak zadajte pomocou číselných tlačidiel [33] 6-ciferné číslo "199703", keď sa zobrazí okno "CUSTOM PARENTAL CONTROL" na zadanie hesla a potom stlačte ENTER [30]. Zobrazí sa výzva na zadanie nového 4-ciferného hesla.

Obmedzenie prehrávania pre deti

— PARENTAL CONTROL

(len DVD VIDEO disky)

Prehrávanie niektorých DVD VIDEO diskov môže byť obmedzené prednastavenou úrovňou, napríklad vekom diváka.

- 1 Stlačte [] DISPLAY [26] v režime zastavenia prehrávania.
Na TV obrazovke sa zobrazí ponuka Control Menu.
- 2 Stláčaním [] alebo [] [30] zvolte [] (PARENTAL CONTROL), potom stlačte ENTER [30].
Na TV obrazovke sa zobrazia voľby pre "PARENTAL CONTROL".

- 3 Stláčaním [] alebo [] [30] zvolte "PLAYER →", potom stlačte ENTER [30].

Ak ste ešte nezadali heslo:

Zobrazí sa okno pre zadanie nového hesla.



Pomocou číselných tlačidiel [33] zadajte 4-ciferné heslo, potom stlačte ENTER [30].

Na TV obrazovke sa zobrazí okno pre potvrdenie hesla.

Ak ste heslo nastavili už predtým:

Na TV obrazovke sa zobrazí okno pre zadanie hesla.

- 4 Pomocou číselných tlačidiel **[33]** zadajte alebo potvrdte 4-ciferné heslo, potom stlačte ENTER **[30]**.
Zobrazí sa okno pre nastavenie úrovne obmedzenia prehrávania.

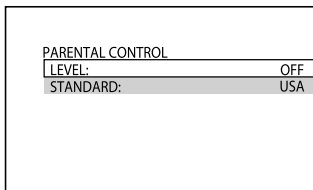

- 5 Stláčaním **▲** alebo **▼** **[30]** zvolte "STANDARD", potom stlačte ENTER **[30]**.
Na TV obrazovke sa zobrazia voľby pre "STANDARD".
- 6 Stláčaním **▲** alebo **▼** **[30]** zadajte zemepisnú oblasť, ktorá predstavuje úroveň pre obmedzenie prehrávania, potom stlačte ENTER **[30]**.
Oblasť je zadaná.
Ak zadáte "OTHERS →", číselnými tlačidlami **[33]** zadajte a potvrdte štandardný kód z tabuľky "Prehľad kódov oblastí Parental Control" (str. 96).

- 7 Stláčaním **▲** alebo **▼** **[30]** zvolte "LEVEL", potom stlačte ENTER **[30]**.
Na TV obrazovke sa zobrazia voľby pre "LEVEL".

- 8 Stláčaním **▲** alebo **▼** **[30]** zvolte požadovanú úroveň obmedzenia a stlačte ENTER **[30]**.
Nastavenie obmedzenia Parental Control je dokončené.
Čím nižšia je hodnota, tým prísnejšie je obmedzenie.
Funkciu Parental Control vypnete nastavením "LEVEL" na "OFF".

Ak ste sa pri zadávaní hesla pomýlili

Stláčaním **◀** **[30]** zrušte chybné zadané číslo, potom zadajte heslo znova.

Prehrávanie disku, pre ktorý je nastavené obmedzenie Parental Control

- 1 Vložte disk a stlačte **▷** **[17]** (alebo DVD **▶** **[15]** na systéme).
Na TV obrazovke sa zobrazí okno pre zadanie hesla.
- 2 Pomocou číselných tlačidiel **[33]** zadajte 4-ciferné heslo, potom stlačte ENTER **[30]**.
Prehrávanie sa spustí.

Disk

Pokračovanie **➤**

Poznámky

- V zobrazení ponuky Control Menu sa podľa typu disku zobrazujú rôzne položky.
- Prehrávanie DVD VIDEO diskov, ktoré nepodporujú funkciu Parental Control nie je možné na tomto systéme nijakým spôsobom obmedziť.
- Pri niektorých DVD VIDEO diskoch môžete byť vyzvaný na zmenu úrovne Parental Control počas prehrávania. V takomto prípade zadajte heslo a zmeňte úroveň. Ak je režim Resume Play zrušený, úroveň sa obnoví na pôvodnú hodnotu.

Rada

Ak ste zabudli vaše heslo, vyberte disk a zopakujte kroky 1 až 3 z časti "Obmedzenie prehrávania pre deti". Keď sa zobrazí okno pre zadanie hesla, zadajte "199703" pomocou číselných tlačidiel **[33]**, potom stlačte ENTER **[30]**. Zobrazí sa výzva na zadanie nového 4-ciferného hesla. Po zadaní nového 4-ciferného hesla vložte do systému disk a stlačte **[17]**. Keď sa zobrazí okno pre zadanie hesla, zadajte nové heslo.

Zmena hesla

- 1 Stlačte **[DISPLAY 26]** v režime zastavenia prehrávania.
Na TV obrazovke sa zobrazí ponuka Control Menu.
- 2 Stláčaním **[↑]** alebo **[↓]** **[30]** zvolte  (PARENTAL CONTROL), potom stlačte ENTER **[30]**.
Na TV obrazovke sa zobrazia voľby pre "PARENTAL CONTROL".

- 3 Stláčaním **[↑]** alebo **[↓]** **[30]** zvolte "PASSWORD →", potom stlačte ENTER **[30]**.
Na TV obrazovke sa zobrazí okno pre zadanie hesla.
- 4 Pomocou číselných tlačidiel **[33]** zadajte 4-ciferné heslo, potom stlačte ENTER **[30]**.
- 5 Pomocou číselných tlačidiel **[33]** zadajte nové 4-ciferné heslo, potom stlačte ENTER **[30]**.
- 6 Pomocou číselných tlačidiel **[33]** potvrďte nové heslo a stlačte ENTER **[30]**.

Ak ste sa pri zadávaní hesla pomýlili

Stláčaním **[←]** **[30]** zrušte chybné zadané číslo, potom zadajte heslo znova.

Ponuka nastavení Setup pre DVD zariadenie

Cez ponuku Setup pre DVD zariadenie môžete rôzne upravovať nastavenia položiek, ako je obraz a zvuk.

Poznámka

Nastavenia pre prehrávanie uložené na disku majú prioritu pred nastaveniami vykonanými cez ponuku Setup pre DVD zariadenie. Niektoré nastavenia cez ponuku Setup pre DVD zariadenie sa preto nemusia aplikovať.

1 Stlačte DISPLAY **[26]** v režime zastavenia prehrávania.

Na TV obrazovke sa zobrazí ponuka Control Menu.

2 Stláčaním alebo **[30]** zvolte (SETUP), potom stlačte ENTER **[30]**.

Na TV obrazovke sa zobrazia voľby pre "SETUP".

3 Stláčaním alebo **[30]** zvolte "CUSTOM", potom stlačte ENTER **[30]**.

Na TV obrazovke sa zobrazí ponuka Setup.

4 Stláčaním alebo **[30]** zvolte zo zobrazeného zoznamu položku ponuky: "LANGUAGE SETUP", "SCREEN SETUP" alebo "CUSTOM SETUP". Potom stlačte ENTER **[30]**.

Položka ponuky Setup je zvolená. Príklad: SCREEN SETUP

Zvolená položka

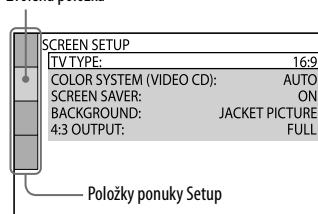

Položky ponuky Setup

3 Stláčaním alebo **[30]** zvolte požadovanú položku a stlačte ENTER **[30]**.

Na TV obrazovke sa zobrazia voľby pre zvolenú položku.

Príklad: TV TYPE

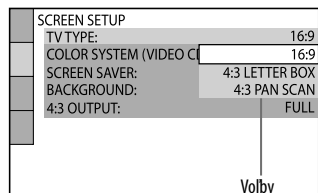

Voľby

DISK

Pokračovanie 

- 6 Stláčaním **↑** alebo **↓** **[30]** zvolíte požadované nastavenie a stlačíte ENTER **[30]**.

Nastavenie je zadané a proces nastavovania je dokončený.

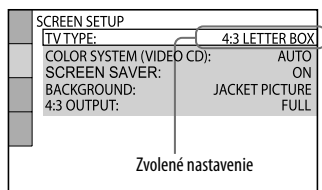

Prehľad ponuky Setup pre DVD zariadenie

Výrobné nastavenia sú podčiarknuté.

Nastavenie jazyka — LANGUAGE SETUP

Nastavenie jazyka pre OSD zobrazenia alebo zvuk.

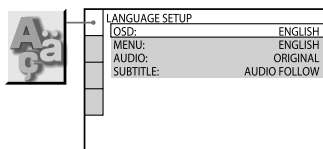

OSD

(Zobrazenia na obrazovke) Zmena jazyka pre OSD zobrazenia.

MENU*

(len DVD VIDEO disky) Výber jazyka pre Menu DVD disku.

AUDIO*

(len DVD VIDEO disky) Výber jazyka pre zvuk.

Ak zvolíte "ORIGINAL", zvolí sa jazyk, ktorému je na disku prednastavená priorita.

SUBTITLE*

(len DVD VIDEO disky) Výber jazyka pre titulky.

Ak zvolíte "AUDIO FOLLOW", jazyk pre titulky sa mení v závislosti od voľby jazyka pre zvukovú stopu.

* Ak v ponukách "MENU", "SUBTITLE" alebo "AUDIO" zvolíte jazyk, ktorý nie je na DVD VIDEO disku zaznamenaný, automaticky sa zvolí jeden zo zaznamenaných jazykov. V závislosti od disku sa však jazyk nemusí zvoliť automaticky.

Ak v ponuke "MENU", "SUBTITLE" a "AUDIO" zvolíte "OTHERS →", číselnými tlačidlami **[33]** zadajte a potvrdte kód jazyka z prehľadu "Tabuľka kódov jazykov" (str. 95).

Nastavenie zobrazenia — SCREEN SETUP

Nastavenia zvoľte v závislosti od pripojeného TVP.

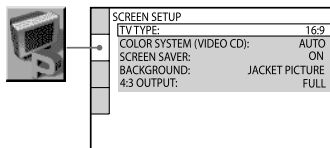

TV TYPE¹⁾



(len DVD VIDEO disky)

16:9: Zvoľte pri pripojení širokohlého TVP alebo TVP s funkciou širokohlého režimu.

4:3 LETTER BOX: Zvoľte pri pripojení štandardného TVP s pomerom strán 4:3. Po tomto nastavení sa zobrazí širokohlý obraz s pruhmi v hornej a dolnej časti obrazovky.

4:3 PAN SCAN²⁾: Zvoľte pri pripojení štandardného TVP s pomerom strán 4:3. Po tomto nastavení sa zobrazí širokohlý obraz na celej obrazovke a časti prečnievajúce do strán sa orežú.

SCREEN SAVER

Šetrič obrazovky je vhodný na ochranu obrazovky pred poškodením. Stlačením  **[17]** (alebo DVD  **[15]** na systéme) vypnete šetrič obrazovky.

ON: Obraz šetriča sa zobrazí, ak je prehrávanie zastavené alebo pozastavené cca 15 minút, prípadne ak prehrávate AUDIO CD disk alebo audio súbory MP3 dlhšie než 15 minút.

OFF: Nezbrazovanie šetriča.

BACKGROUND

Výber farby pozadia alebo obrázka pozadia zobrazovaného na TV obrazovke. Farebné pozadie alebo obrázok sa na obrazovke zobrazí, ak zastavíte prehrávanie, alebo pri prehrávaní AUDIO CD disku alebo audio súborov MP3.

JACKET PICTURE: Na pozadí sa zobrazí šablónový obrázok (statický obrázok), avšak iba v prípade, že je na disku zaznamenaný (DVD VIDEO, CD-EXTRA disk atď.). Ak na disku šablónový obrázok nie je, zobrazí sa obrázok "GRAPHICS".

GRAPHICS: Na pozadí sa zobrazí obrázok uložený v pamäti systému od výroby.

BLUE: Farba pozadia je modrá.

BLACK: Farba pozadia je čierna.

4:3 OUTPUT³⁾

Toto nastavenie zmeňte, ak chcete sledovať signál s pomerom strán 4:3 v progresívnom formáte.

Ak zmeníte pomer strán na vašom TVP kompatibilnom s progresívnym formátom (525p/625p), zmeňte nastavenie na TVP, nie na tomto systéme.

FULL: Zvoľte, keď je možné meniť pomer strán na TVP.

NORMAL: Zvoľte, keď nie je možné meniť pomer strán na TVP. Zobrazenie signálu s pomerom strán 16:9 s čiernymi pruhmi na ľavej a pravej strane obrazu.

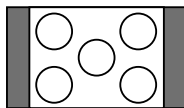

TVP s pomerom strán 16:9

DISK

Pokračovanie 

1) Výrobné nastavenie sa líši podľa krajiny alebo regiónu zakúpenia.

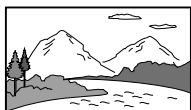

16:9



4:3 LETTER BOX

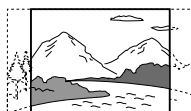

4:3 PAN SCAN

- 2) Pri niektorých DVD VIDEO diskoch môže dochádzať k automatickému výberu formátu "4:3 LETTER BOX" namiesto "4:3 PAN SCAN" alebo naopak.
- 3) Toto nastavenie je účinné, len ak:
- Nastavíte "TV TYPE" v ponuke "SCREEN SETUP" na "16:9".
 - Je zvolené "P AUTO" alebo "P VIDEO" (str. 21).

Nastavenie možností prehrávania — CUSTOM SETUP

Nastavenia umožňujú nastavenie položiek týkajúcich sa prehrávania a ďalších nastavení.

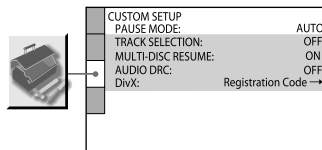

PAUSE MODE

(len DVD VIDEO a DVD-R/-RW (režim VR) disky)

AUTO: Scény s dynamickými zábermi sa reprodukovujú bez chvenia. Štandardne vyberte túto voľbu.

FRAME: Obraz, vrátane nedynamických objektov, sa reprodukuje vo vysokom rozlíšení.

TRACK SELECTION

(len DVD VIDEO disky) Uprednostnenie zvukovej stopy s vyšším počtom kanálov pri prehrávaní DVD VIDEO disku, na ktorom sú zaznamenané viaceré audio formáty (PCM, DTS, MPEG audio alebo Dolby Digital)¹⁾.

OFF: Bez priority.

AUTO²⁾: S prioritou.

MULTI-DISC RESUME

(len DVD VIDEO a VIDEO CD disky)

ON: Ukladanie miesta zastavenia prehrávania do pamäte až pre 40 diskov.

OFF: Neukladanie miesta zastavenia prehrávania do pamäte. Prehrávanie sa od miesta zastavenia prehrávania obnoví len pri aktuálne vloženom disku v systéme.

AUDIO DRC³⁾**(Kompresia dynamického rozsahu)**

(len DVD VIDEO a DVD-R/-RW
(režim VR) disky)

OFF: Bez kompresie dynamického rozsahu.

STANDARD: Reprodukcia zvukovej stopy s kompresiou dynamického rozsahu v zmysle zámerov technikov pre záznam. Vhodné pri sledovaní filmov pri nízkej hlasitosti v noci.

MAX: Maximálne zúženie (kompresia) dynamického rozsahu.

DivX

Zobrazenie registračného kódu tohto systému.

Podrobnosti pozri na

<http://www.divx.com/vod> na Internete.

- ¹⁾ Ak majú jednotlivé zvukové stopy rovnaký počet kanálov, systém ich postupne volí v nasledovnom poradí: PCM, DTS, Dolby Digital a MPEG.
- ²⁾ Ak nastavíte "TRACK SELECTION" na "AUTO", môže dôjsť k zmene jazyka. Nastavenie "TRACK SELECTION" má prednostné postavenie (vyššiu prioritu) pred nastavením "AUDIO" v ponuke "LANGUAGE SETUP". V závislosti od disku nemusí byť táto funkcia účinná.
- ³⁾ Nastavenie AUDIO DRC je možné vykonať len pri zdrojovom signále Dolby Digital.

Rádio

Počúvanie rozhlasu

Rádio zapnete zvolením predvolby alebo manuálnym naladením stanice.

Počúvanie rozhlasového pásma FM alebo AM

1 Stláčaním FUNCTION +/- [15] zvolíte "TUNER FM" alebo "TUNER AM" (alebo stláčaním TUNER/BAND [15] na systéme zvolíte "FM" alebo "AM").

2 Zatlačte a pridržte TUNING +/- [8], kým sa nezačne meniť indikácia frekvencie a potom tlačidlo uvoľnite.

Ladenie sa automaticky zastaví po naladení nejakej stanice a na displeji sa zobrazí "TUNED". Ak sa naladí FM stereo stanica, na displeji sa zobrazí "ST".

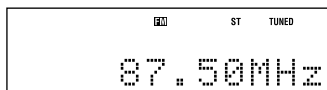

Ak sa nezobrazí "TUNED" a ladenie sa nezastaví, stláčaním TUNING +/- [8] naladíte želanú stanicu.

Ak naladíte stanicu, ktorá poskytuje službu RDS, na displeji sa zobrazí jej názov.

3 Nastavte hlasitosť.

Stlačte VOLUME +/- [18].

Zastavenie automatického ladenia

Stlačte ■ [17].

Rady

- Pre skvalitnenie príjmu nasmerujte dodávané antény alebo pripojte externú anténu.
- Ak sa pri nekvalitnom prijíme FM stereo stanice vyskytuje šum, stláčaním FM MODE [34] zobrazíte "MONO". Signál nebude stereofonický, ale príjem salepší.

Počúvanie uložených staníc

- 1 Naladíte rozhlasovú stanicu (pozri "Počúvanie rozhlasu v pásme FM alebo AM" (str. 60)).
- 2 Stlačte TUNER MEMORY **[35]**.
Na displeji bliká "Memory?".
- 3 Stlačte ENTER **[30]**.
Na displeji začne blikat číslo predvolby. Stanice sa ukladajú od čísla predvolby 1.

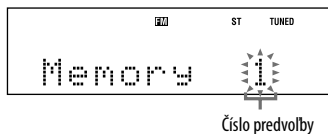

- 4 Stláčaním +/- **[8]** vyberte požadované číslo predvolby.
- 5 Stlačte ENTER **[30]**.
Na displeji sa zobrazí "Complete!" (Dokončené!). Stanica sa uloží do pamäte.
- 6 Ďalšie stanice uložíte opakovaním krokov 1 až 6.
Do pamäte systému je možné uložiť až 20 staníc v pásme FM a 10 staníc v pásme AM.
Ak odpojíte sieťovú šnúru alebo nastane výpadok dodávky elektrickej energie, stanice budú uložené v pamäti systému cca pol dňa.

- 7 Ak chcete vyvolať uloženú stanicu, stláčaním PRESET +/- **[8]** vyberte želanú uloženú stanicu (predvolbu).
Uloženú stanicu môžete zvoliť aj stláčaním príslušných číselných tlačidiel **[33]** a následným stlačením ENTER **[30]**.

Zrušenie ukladania staníc

Stlačte TUNER MEMORY **[35]**.

USB zariadenie

Prehrávanie hudby z USB zariadenia

K USB portu [7] systému môžete pripojiť voliteľné USB zariadenie (digitálny audio prehrávač alebo USB pamäťové jednotky) a počúvať hudbu uloženú na takomto USB zariadení.

Informácie o USB zariadeniach pripojiteľných k tomuto systému nájdete na web-stránkach (str. 97).

Tento systém dokáže prehrávať nasledujúce audio formáty: ATRAC/MP3*/WMA*/AAC*

* Súbory, ktoré obsahujú ochranu proti kopirovaniu (Digital Rights Management), tento systém nedokáže prehrať.

Súbory stiahnuté z hudobných online obchodov sa nemusia dať v tomto systéme prehrať.

1 Zvoľte zdroj zvuku USB.

Stláčaním FUNCTION +/- [15] zvoľte "USB".

- 2 Pripojte voliteľné USB zariadenie (digitálny audio prehrávač alebo USB pamäťové jednotky) do USB portu [7] tak, ako je zobrazené nižšie.

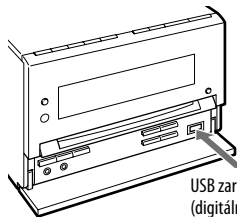

USB zariadenie (digitálny audio prehrávač alebo USB pamäťová jednotka)

Ak je potrebné na prepojenie pripojiť USB kábel, pripojte USB kábel dodávaný s USB zariadením.

Podrobnosti o pripojení a ovládaní pozri v návode na použitie dodávanom s USB zariadením.

Po pripojení USB zariadenia sa zobrazenie na displeji mení nasledovne: "Reading" → "ATRAC AD¹⁾" alebo "StorageDrive²⁾"

¹⁾ Pri pripájaní digitálneho audio prehrávača.

²⁾ Pri pripájaní USB pamäťovej jednotky.

Ak je tento údaj zaznamenaný, zobrazí sa tiež označenie kapacity.

Poznámka

V závislosti od typu pripájaného USB zariadenia môže trvať cca 10 sekúnd, kým sa zobrazí na displeji "Reading".

3 Spustíte prehrávanie.

Stlačte [17] (alebo USB [15] na systéme).

4 Nastavíte hlasitosť.

Stlačte VOLUME +/- [18].

Ďalšie operácie

Pre	Stlačte
Zastavenie prehrávania	■ [17].
Pozastavenie prehrávania	[17]. Pre obnovenie prehrávania znova stlačte [17] alebo [17] (alebo USB [15] na systéme).
Výber albumu	+/- [6].
Výber skladby (súboru)	[8].
Vyhľadanie miesta v skladbe (súbore)	Počas prehrávania držte zatlačené [8] a tlačidlo uvoľníte v požadovanom mieste.
Výber režimu Repeat Play	Opakovane REPEAT [16] na DO, kým sa nezobrazí "REP" alebo "REP1".
Odpojenie USB zariadenia	Zatlačte a pridržiňte ■ [17] dovtedy, kým sa na displeji nezobrazí "No Device" a potom odpojte USB zariadenie.
Zobrazenie informácií o USB zariadení*	DISPLAY [11] opakovane.

* Napríklad môžete počas prehrávania zobraziť informácie o USB zariadení ako číslo skladby alebo názov albumu, alebo počas zastavenia môžete zobraziť celkový prehrávací čas.

Zmena režimu prehrávania

1 Počas zastavenia prehrávania z USB zariadenia stlačte DVD/USB MENU [24].

Na displeji sa zobrazí "Play Mode?".

2 Stlačte ENTER [30].

3 Stláčaním alebo [30] zvolíte režim prehrávania.

Zvoliť môžete nasledovné režimy prehrávania:

- Continue (Štandardné prehrávanie): Prehrávanie audio súborov na USB zariadení v pôvodnom poradí.
- AlbmContinue: Prehrávanie audio súborov na USB zariadení zo zvoleného albumu.
- Shuffle: Prehrávanie audio súborov na USB zariadení v náhodnom poradí.
- Albm Shuffle: Prehrávanie audio súborov na USB zariadení zo zvoleného albumu v náhodnom poradí.
- Program: Prehrávanie audio súborov na USB zariadení v zostavenom poradí (program).

Poznámky k USB zariadeniu

- Systém a USB zariadenie neprepájajte cez USB rozbočovač (hub).
- Pri niektorých USB zariadeniach môže byť medzi vykonaním operácie na USB zariadení a jej vykonaním týmto systémom časové oneskorenie.
- Systém nemusí podporovať všetky funkcie poskytované pripojeným USB zariadením.
- Poradie prehrávania v systéme sa môže líšiť od poradia prehrávania na pripojenom USB zariadení.
- Pred odpojením USB zariadenia vždy zatlačte a pridržte  dovedy, kým sa nezobrazí "No Device". Odpojením USB zariadenia, keď nie je zobrazené "No Device", môžete poškodiť dáta v USB zariadení, alebo môžete poškodiť samotné USB zariadenie.
- Na USB zariadenie s audio súbormi neukladajte iné typy súborov ani nepotrebné priečinky.
- Priečinky bez audio súborov sa vynechajú.
- Súbory sa prehrávajú v poradí, v akom boli prenesené na USB zariadenie.
- Maximálny počet albumov (priečinkov) a skladieb (súborov), ktoré môže obsahovať dané USB zariadenie je nasledovný:
 - Digitálny audio prehrávač: 65 535 skupín (maximálne 999 skladieb v skupine)
 - USB pamäťová jednotka: 999 súborovMaximálny počet skladieb (súborov) a albumov (priečinkov) sa môže líšiť v závislosti od štruktúry súborov a priečinkov.
- Audio formáty, ktoré môžete prehrávať pomocou tohto systému, sú nasledovné:
 - MP3: prípona súboru ".mp3"
 - Windows Media Audio súbor: prípona súboru ".wma"
 - AAC: prípona súboru ".m4a"Aj keď názov súboru má vyššie uvedené príponu, ale formát súbor je iný, môže to spôsobiť vznik šumu alebo funkčných porúch.
- Kompatibilita so všetkými kódovacími/ zapisovacími softvérmi, záznamovými zariadeniami a médiami nie je zaručená. Nekompatibilné USB zariadenie môže produkovať hluk alebo rušenie audio signálu, alebo sa z neho vôbec nebude prehrávať.

Poznámky k zobrazeným informáciám

- Znak, ktorý sa nedajú zobrazit', sa zobrazia ako "–".
- Nasledovné informácie sa nezobrazia:
 - Celkový prehrávací čas CD-DA disku, v závislosti od režimu prehrávania.
 - Celkový prehrávací čas a zostávajúci čas pre MP3 disk a USB zariadenie.
- Nasledovné informácie sa nezobrazia správne:
 - Názvy priečinkov alebo súborov nekompatibilných s normou ISO 9660 Level 1, Level 2 alebo Joliet v rozšírenom formáte.
- Nasledovné informácie sa zobrazia:
 - Informácia ID3 tag MP3 súborov, keď je použitá informácia ID3 verzie 1 a 2 (až do 62 znakov pre MP3 disk).
 - Informácia ID3 tag "ATRAC" súborov, keď je použitá informácia ID3 verzie 2.

Zostavenie programu z USB zariadenia

– Program Play

- 1 Zvoľte zdroj zvuku USB.
Stláčaním FUNCTION +/- [15] zvoľte "USB".
- 2 Počas zastavenia prehrávania z USB zariadenia stlačte DVD/USB MENU [24].
Na displeji sa zobrazí "Play Mode?".
- 3 Stlačte ENTER [30].
- 4 Stláčaním ↑ alebo ↓ [30] zvoľte "Program", potom stlačte ENTER [30].

USB zariadenie

Pokračovanie 

- 5** Opakovane stláčajte **◀◀/▶▶** [8], kým sa nezobrazí číslo požadovanej skladby.

Pri zaraďovaní skladieb (súborov) do programu stláčaním **📁 +/-** [6] zvolíte požadovaný album (pričínok) a zvolíte číslo požadovanej skladby (súboru).

Príklad: Keď zaraďujete skladby z USB zariadenia

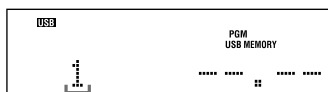

Číslo zvolenej skladby (súboru)

- 5** Stlačením **ENTER** [30] zaraďíte skladbu (súbor) do programu. Celkový čas programu sa nedá zobrazit', preto sa zobrazí "— — —".
- 7** Pre zaraďenie ďalších skladieb (súborov) do programu zopakujte kroky 5 až 6. Celkovo môžete do programu zaraďit' až 25 skladieb (súborov).

- 8** Pre prehranie programu stlačte **▷** [17] (alebo **USB ▶** [15] na systéme).

Vytvorený program zostáva v pamäti systému, kým neodpojíte USB zariadenie. Rovnaký program prehráte znova stlačením **▷** [17] (alebo **USB ▶** [15] na systéme).

Zrušenie prehrávania programu

V kroku 4 zvolíte iný režim prehrávania než "Program".

Odstránenie poslednej skladby (súboru) z programu

V režime zastavenia prehrávania z USB zariadenia stlačte **CLEAR** [32].

Nastavenie zvuku

Nastavenie zvuku

Reprodukcia dynamickejšieho zvuku (Dynamic Sound Generator X-tra)

Môžete zvýrazniť hlboké tóny a vytvoriť výraznejší zvuk.

Nastavenie DSGX je ideálne pre zdroje audio signálu (hudba).

Stláčajte DSGX **[13]** na systéme.

Po každom stlačení tlačidla sa zobrazenie cyklicky mení nasledovne:
DSGX ON ↔ DSGX OFF

Rada

Výrobné nastavenie je "DSGX ON".

Nastavenie zvukového efektu

- 1 Stláčaním EQ **[25]** zvolte "BASS" alebo "TREBLE".
- 2 Stláčaním PRESET +/- **[8]** nastavte úroveň.

Ďalšie operácie

Časovač

Zaspávanie pri hudbe

— Sleep Timer

System je možné nastaviť tak, aby sa v určitom čase sám vypol. Môžete tak zaspávať pri hudbe.

Stláčajte SLEEP [38].

Po každom stlačení tlačidla sa zobrazenie minút do vypnutia cyklicky mení nasledovne:

90min → 80min → 70min → ... →

10min → OFF

Ďalšie operácie

Pre	Vykonajte
Kontrolu zostávajúceho času do vypnutia	Jedenkrát stlačte SLEEP [38].
Zmenu času do vypnutia	Stláčaním SLEEP [38] zvolte požadovaný čas.
Zrušenie vypínacieho časovača (Sleep Timer)	Stláčajte SLEEP [38], kým sa na displeji nezobrazí "SLEEP OFF".

Vstávanie s hudbou

— Play Timer

System môžete nastaviť tak, aby sa CD prehrávač, rádio alebo voliteľné USB zariadenie v určitý čas zapli. Musia byť nastavené hodiny (pozri "Nastavenie hodín" (str. 22)).

1 Pripravte zdroj zvuku.

- Disk: Vložte disk.
- Rádio: Naladte želanú uložení rozhlasovú stanicu (pozri "Počúvanie rozhlasu" (str. 60)).
- USB zariadenie: Pripojte voliteľné USB zariadenie (str. 62).

2 Stláčaním VOLUME +/- [18] nastavte hlasitosť.

3 Stlačte TIMER MENU [19].

4 Stláčaním ▲ alebo ▼ [30] zvolte "PLAY SET?". Potom stlačte ENTER [30].

Zobrazí sa "ON" a na displeji bliká indikácia hodín.

5 Nastavte čas spustenia prehrávania.

Stláčaním ▲ alebo ▼ [30] nastavte hodinu a stlačte ENTER [30].

Na displeji začne blikat indikácia minút. Rovnako nastavte minúty. Zobrazí sa "OFF" a na displeji bliká indikácia hodín.

6 Postupom z kroku 5 nastavte čas ukončenia prehrávania.

7 Zvoľte požadovaný zdroj zvuku. Stláčaním **▲** alebo **▼** **[30]** zobrazte na displeji želaný zdroj vstupného signálu, potom stlačte ENTER **[30]**. Na displeji sa zobrazia nastavenia časovača.

8 Stláčením **I/⏻** **[1]** vypnite systém.

Poznámky

- Prehrávací časovač sa neaktivuje, ak je systém už zapnutý, alebo ak na displeji bliká "STANDBY".
- Systém sa zapne cca 30 sekúnd pred nastaveným časom.

Ďalšie operácie

Pre	Vykonajte
Kontrolu nastavení	1 Stlačte TIMER MENU [19] . Na displeji bliká "TIMER SEL?". 2 Stlačte ENTER [30] . 3 Stláčaním ▲ alebo ▼ [30] zvoľte "PLAY SELECT?". Potom stlačte ENTER [30] .
Zmenu nastavenia	Opakujte postup od kroku 1.
Zrušenie prehrávacieho časovača (Play Timer)	1 Stlačte TIMER MENU [19] . Na displeji bliká "TIMER SEL?". 2 Stlačte ENTER [30] . 3 Stláčaním ▲ alebo ▼ [30] zvoľte "TIMER OFF?". Potom stlačte ENTER [30] .

Zmena zobrazení na displeji

Zobrazenie hodín

Stlačte DISPLAY [11], keď je systém vypnutý. Hodiny sa zobrazia na 8 sekúnd.

Nastavenie jasu displeja

Stláčajte DIMMER [36], keď je systém zapnutý.

Po každom stlačení tlačidla sa zobrazenie cyklicky mení nasledovne:
DIMMER OFF → DIMMER 1 → DIMMER 2*

* Pri nastavení DIMMER 2 je displej najtmavší.

Zobrazenie informácií o disku

Zobrazenie informácií o disku na displeji na prednom paneli

Stlačte DISPLAY [11].

Po každom stlačení DISPLAY [11] sa zobrazenie zmení z ① → ② → ① → ...

- ① Informácie o disku
- ② Zobrazenie hodín (na cca 8 sekúnd)

Zobrazenie uplynutého, zostávajúceho času prehrávania a titulov.

Počas prehrávania stlačte TIME/TEXT [37].

Po každom stlačení TIME/TEXT [37] sa zobrazenie mení z ① → ② → ... → ① → ...

Pri prehrávaní DVD VIDEO alebo DVD-R/-RW (režim VR) diskov:

- Ak sa prehráva Menu alebo titul bez kapitoly
 - ① Uplynutý prehrávací čas Menu alebo aktuálneho titulu
 - ② Názov disku¹⁾

- Ak sa prehráva kapitola v iných než uvedených podmienkach
 - ① Uplynutý prehrávací čas aktuálneho titulu
 - ② Zostávajúci čas aktuálneho titulu
 - ③ Uplynutý prehrávací čas aktuálnej kapitoly
 - ④ Zostávajúci čas aktuálnej kapitoly
 - ⑤ Názov disku¹⁾²⁾

Pri prehrávaní AUDIO CD alebo VIDEO CD disku (bez funkcií PBC):

- ① Uplynutý prehrávací čas aktuálnej stopy/skladby
- ② Zostávajúci čas aktuálnej stopy/skladby
- ③ Uplynutý prehrávací čas aktuálneho disku³⁾
- ④ Zostávajúci čas aktuálneho disku³⁾
- ⑤ Názov disku¹⁾⁴⁾



Pri prehrávaní VIDEO CD/ Super VCD disku:

- ① Uplynutý prehrávací čas aktuálnej scény/stopy
- ② Názov disku¹⁾⁴⁾

Pri prehrávaní audio súborov MP3 na DATA CD/DVD disku alebo video súborov DivX na DATA CD/DVD disku:

- ① Uplynutý prehrávací čas aktuálnej skladby/súboru
- ② Názov skladby a súboru⁵⁾

Zobrazenie celkového prehrávacieho času a titulu

Stlačíte TIME/TEXT  počas zastavenia prehrávania. Po každom stlačení TIME/TEXT  sa zobrazenie mení z ① → ② → ① → ...

DVD VIDEO alebo DVD-R/-RW (režim VR) disky:

- ① Celkový počet titulov na disku
- ② Názov disku¹⁾

VIDEO CD disk bez funkcií PBC alebo AUDIO CD disk:

- ① Celkový počet stôp/skladieb na disku a celkový prehrávací čas disku
- ② Názov disku¹⁾

VIDEO CD disk s funkciami PBC:

- ① Celkový počet scén na disku
- ② Názov disku¹⁾

¹⁾ Na displeji sa zobrazí "NO TEXT", ak DVD VIDEO disk nie je DVD-TEXT disk alebo VIDEO CD disk neobsahuje textové informácie.

²⁾ Keď stlačíte TIME/TEXT  počas zobrazenia názvu disku, na cca 2 sekundy pred obnovením zobrazenia uplynutého prehrávacieho času sa zobrazí číslo aktuálnej kapitoly a aktuálneho titulu.

³⁾ Keď je aktívny režim Program Play alebo Shuffle Play, môže sa pri zobrazovaní uplynutý prehrávací čas a zostávajúci čas disku vynechať.

- 4) Keď stlačíte TIME/TEXT **[37]** počas zobrazenia názvu disku, na cca 2 sekundy pre obnovením zobrazenia uplynutého prehrávacieho času sa zobrazí číslo aktuálnej stopy (skladby) a číslo aktuálneho indexu (pri disku bez funkcií PBC) alebo číslo aktuálnej scény (pri disku s funkciami PBC).
- 5) Keď stlačíte TIME/TEXT **[37]** počas zobrazenia názvu disku pri prehrávaní video súborov DivX, na cca 2 sekundy pred obnovením zobrazenia uplynutého prehrávacieho času sa zobrazí číslo aktuálneho albumu a číslo aktuálneho súboru.

Poznámky

- Ak prehrávate disk obsahujúci len obrazové súbory JPEG, na displeji sa zobrazí "JPEG" alebo "No Audio".
- Tlačidlo TIME/TEXT **[37]** nie je možné použiť na zmenu zobrazovaných informácií o disku, ak:
 - Prehrávate súbor JPEG.
 - Je prehrávanie zastavené pri DATA CD/DVD diskoch s audio súbormi MP3 a/alebo obrazovými súbormi JPEG.
 - Je prehrávanie zastavené pri DATA CD/DVD diskoch s video súbormi DivX.
- Ak audio súbor MP3 obsahuje znaky, ktoré sa nedajú zobraziť, zobrazia sa takéto znaky ako "**".
- Uplynutý prehrávací čas audio súborov MP3 a video súborov DivX nemusi byť zobrazený správne.

Zobrazenie informácií o disku v OSD zobrazení

Stlačte TIME/TEXT **[37]**.

Po každom stlačení TIME/TEXT **[37]** počas prehrávania disku sa zobrazenie mení z ① → ② → ... → ① → ... Zobrazenie a druh časového údajja, ktorý je možné zobrazovať na TV obrazovke, závisí od prehrávaného disku.

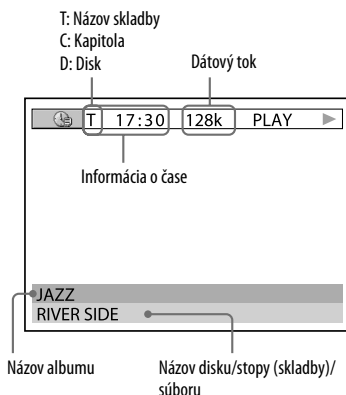

Pri prehrávaní DVD VIDEO alebo DVD-R/-RW (režim VR) diskov:

- ① Uplynutý prehrávací čas aktuálneho titulu
- ② Zostávajúci čas aktuálneho titulu
- ③ Uplynutý prehrávací čas aktuálnej kapitoly
- ④ Zostávajúci čas aktuálnej kapitoly
- ⑤ Názov disku

Pri prehrávaní VIDEO CD/ Super VCD disku:

- ① Uplynutý prehrávací čas aktuálnej scény/stopy
- ② Názov disku

Pri prehrávaní AUDIO CD alebo VIDEO CD disku (bez funkcií PBC):

- ① Uplynutý prehrávací čas aktuálnej stopy/skladby
- ② Zostávajúci čas aktuálnej stopy/skladby
- ③ Uplynutý prehrávací čas aktuálneho disku
- ④ Zostávajúci čas aktuálneho disku
- ⑤ Názov disku

Pri prehrávaní DATA CD/DVD disku

Uplynutý prehrávací čas aktuálnej skladby/súboru

Poznámky

- Zobrazíť je možné len abecedné znaky, číslice a niektoré symboly.
- V závislosti od disku sa môže stať, že systém dokáže zobrazíť len obmedzený počet znakov.
- Pri audio súboroch MP3 v inom formáte než ISO 9660 Level 1 a Level 2 sa názov albumu a skladby nemusia zobrazíť.

Zobrazenie audio informácií o disku

(len DVD VIDEO disky a video súbory DivX)

Ak počas prehrávania stláčate AUDIO [2], na TV obrazovke sa zobrazuje formát aktuálneho audio signálu.

Pri prehrávaní DVD VIDEO disku:

Napríklad pri formáte Dolby Digital môžu byť na DVD VIDEO disku zaznamenané viaceré zvukové signály, od monofonického až po 5.1-kanálový.

Príklad:

Dolby Digital 5.1-kanálový

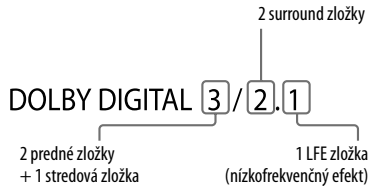

Pri prehrávaní video súboru DivX:

Príklad:

Audio súbor MP3

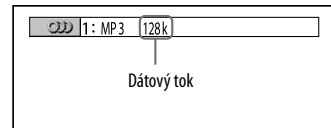

Ďalšie operácie

Pokračovanie 

Zobrazenie informácie o dátume pri obrazových súboroch JPEG

Počas prehrávania môžete zobraziť informácie o dátume snímania, ak súbory JPEG obsahujú uloženú informáciu Exif* tag.

Počas prehrávania stlačte

 DISPLAY [26].

Zobrazí sa ponuka Control Menu.

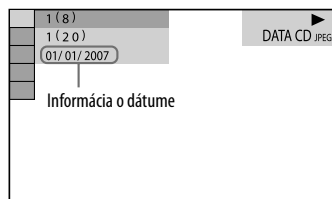

* "Exchangeable Image File Format" je obrazový formát digitálnych fotoaparátov stanovený asociáciou Japan Electronics & Information technology Industries Association (JEITA).

Poznámka

Formát informácií o dátume závisí od danej krajiny.

Pripojenie voliteľných zariadení

Za účelom rozšírenia vášho systému je možné pripojiť voliteľné zariadenia. Pozri návody na použitie jednotlivých pripájaných zariadení.

Predný panel

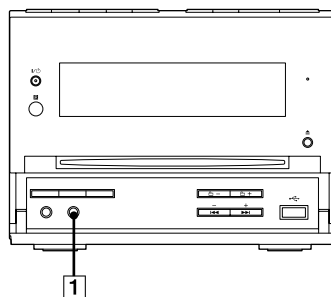

Zadný panel

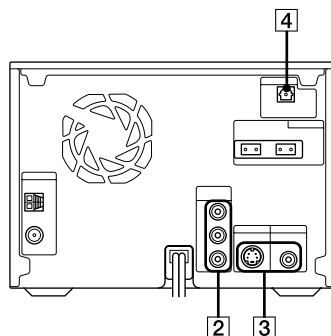

1 Konektor AUDIO IN

Prepojenie s výstupným audio konektorom na voliteľnom zariadení (prenosný audio prehrávač atď.).

2 Konektory COMPONENT VIDEO OUT

Prepojenie so vstupnými zložkovými video konektormi na TVP alebo projektore. Ak TVP dokáže spracovať signál v progresívnom formáte, použite toto prepojenie a stláčaním PROGRESSIVE [12] na systéme zvolte "P AUTO" alebo "P VIDEO". Získate tak vyššiu kvalitu obrazu.

3 Konektory S VIDEO OUT/ VIDEO OUT

Prepojenie so vstupným S-video/ video konektorom na TVP. Ak si zvolíte S-VIDEO konektor, získate vyššiu kvalitu obrazu.

4 Konektor DIGITAL OUT

Prepojenie so vstupným digitálnym optickým konektorom na voliteľnom digitálnom zariadení (napr. zosilňovač). Ak pripojený zosilňovač disponuje dekodérom Dolby Digital alebo DTS, môžete reprodukovať 5.1-kanálový zvuk.

Poznámka

Zvuk sa reprodukuje, len ak je zdroj signálu nastavený na "DVD".

Reprodukcia multikanálového zvuku cez pripojený zosilňovač

- 1 Pripojte optický digitálny kábel.
Pozri "Pripojenie voliteľných zariadení" (str. 74).
- 2 Pripojte reproduktory k voliteľnému zosilňovaču s dekodérom.
Umiestnenie reproduktorov pozri v návode na použitie pripojeného zosilňovača.
- 3 Spustite prehrávanie multikanálového záznamu (napr. DVD VIDEO disk).
- 4 Zvoľte požadovaný formát audio signálu.
Pozri "Zmena zvuku" (str. 30).

Ďalšie informácie

Riešenie problémov

Ak sa pri používaní tohto systému vyskytnú akékoľvek problémy, vykonajte nasledovné:

- 1 Skontrolujte, či sú sieťová šnúra a reproduktorové káble správne pripojené.
- 2 Vyhľadajte problém v uvedenom prehľade a vykonajte uvedené riešenie.

Ak problém pretrváva, obráťte sa na najbližšieho predajcu Sony.

Keď bliká indikátor STANDBY

Okamžite odpojte sieťovú šnúru od elektrickej siete a skontrolujte nasledovné.

- Ak je váš systém vybavený prepínačom napätia. Je prepínač nastavený na správnu hodnotu?
- Používate len dodávané reproduktory?
- Blokuje niečo ventilačné otvory na zadnej časti systému?

Keď indikátor STANDBY [2] prestane blikáť, znovu zapojte sieťovú šnúru a systém zapnite. Ak problém pretrváva, obráťte sa na najbližšieho predajcu Sony.

Všeobecne

Nastavenie hodín alebo časovača sa zrušilo.

- Sieťová šnúra nie je pripojená, alebo vypadlo napájanie. Znova vykonajte postup "Nastavenie hodín" (str. 22). Ak bol nastavený časovač, znova vykonajte postup "Vstávanie s hudbou" (str. 68).

Na displeji sa zobrazí "-- -- --".

- Nastal výpadok v napájaní. Znova nastavte hodiny (str. 22) a časovač (str. 68).

Nie je počuť zvuk.

- Stlačte VOLUME + [18].
- Do konektora PHONES [10] sú pripojené slúchadlá.
- Skontrolujte zapojenia reproduktorov (str. 18).
- Systém je prepnutý v režime pozastavenia, v režime spomaleného prehrávania alebo vyhľadávania Lock Search. Stlačením [17] (alebo DVD ► [15] na systéme) spustíte prehrávanie.

Je počuť šum alebo hluk.

- V blízkosti systému je TVP alebo VCR. Premiestnite systém ďalej od TVP alebo VCR.
- Premiestnite systém ďalej od zdroja šumu.
- Systém pripojte do inej elektrickej zásuvky.
- Sieťovú šnúru pripojte k elektrickému stabilizátoru s filtrom (komerčne dostupný).

Časovač nefunguje.

- Skontrolujte nastavenie časovača a nastavte správny čas (str. 68).
- Zrušte vypínací časovač (Sleep Timer) (str. 68).

Dialkové ovládanie (DO) nefunguje.

- Odstráňte prekážky medzi diaľkovým ovládaním a systémom.
- DO priblížte k systému.
- DO smerujte na senzor diaľkového ovládania na systéme.
- Vymeňte batérie (R6/veľkosť AA).
- Premiestnite systém ďalej od žiarivky.

Vyskytla sa akustická spätná väzba.

- Znížte hlasitosť.

Na obrazovke TVP sa zobrazujú nesprávne farby.

- Vypnite TVP a po 15 až 30 minútach ho znova zapnite. Ak sú farby stále nesprávne, umiestnite reproduktory ďalej od TVP.

Funkcia THEATRE SYNC nefunguje.

- Ak je vzdialenosť medzi TVP a systémom príliš veľká, funkcia nemusí pracovať. Systém priblížte k TVP.

Reproduktory

Zvuk je reprodukován iba z jedného kanála, alebo je zvuk reproduktorov nevyvážený.

- Reproduktory rozmiestnite maximálne symetricky.
- Skontrolujte, či sú reproduktory pripojené správne a spoľahlivo.
- Prehrávaný zvuk je monofonický.

Prehrávač diskov

Disk sa nevysunie.

- Obráťte sa na najbližšieho predajcu Sony.

Prehrávanie sa nespustí.

- Skontrolujte, či je vložený disk.
- Vyčistite disk (str. 88).
- Vyberte a znova vložte disk.
- Vložte kompatibilný disk (str. 6).
- Disk vložte do otvoru pre disk [5] popisom smerom nahor.
- Vyberte disk. Z disku utrite vlhkosť a ponechajte systém zapnutý niekoľko hodín, kým sa vlhkosť neodparí.
- Stlačením ▷ [17] (alebo DVD ► [15] na systéme) spustíte prehrávanie.
- Regionálny kód DVD VIDEO disku nesúhlasí s kódom systému.
- Zrušte funkciu Custom Parental Control (str. 51).

Vypadáva zvuk.

- Vyčistite disk (str. 88).
- Vyberte a znova vložte disk.
- Premiestnite systém ďalej od zdroja otrasov (napr. na stabilný podstavec).
- Reprodukory umiestnite ďalej od systému, alebo ich položte na samostatné podstavce. Pri reprodukcii hudby s výraznými hlbokými tónmi pri vysokej hlasitosti môže vibrácia reproduktorov spôsobiť výpadky zvuku.

Prehrávanie sa nespustí od prvej skladby.

- Systém je prepnutý v režime prehrávania Program Play alebo Shuffle Play. Vypnite režim Program Play a Shuffle Play.
- Je zapnutá funkcia Resume Play. Dvakrát stlačte ■ [17]. Potom stlačením ▷ [17] (alebo DVD ► [15] na systéme) spustíte prehrávanie (str. 32).
- Menu titulov, DVD VIDEO disku alebo PBC Menu sa automaticky zobrazuje na TV obrazovke.

Prehrávanie sa spustí automaticky.

- Na DVD VIDEO disku je integrovaná funkcia automatického prehrávania.

Prehrávanie sa automaticky zastaví.

- Niektoré disky obsahujú signál automatického pozastavenia. Pri prehrávaní takéhoto disku systém zastaví prehrávanie pri dosiahnutí príslušného signálu automatického pozastavenia.

Niektoré funkcie ako zastavenie, Lock Search, Slow-motion Play, Repeat, Play Shuffle Play alebo Program Play nie sú dostupné.

- Niektoré disky neumožňujú využívanie niektorých vyššie uvedených funkcií. Podrobnosti pozri v návode na použitie príslušného disku.

DATA CD disk (súbory MP3/JPEG/DivX) sa nedá prehrať.

- DATA CD disk neobsahuje záznam so súbormi JPEG vo formáte vyhovujúcom norme ISO 9660 Level 1, Level 2 alebo Joliet (rozšírený formát).
- DATA DVD disk neobsahuje záznam so súbormi vo formáte vyhovujúcom štandardu UDF (Universal Disk Format).
- Audio súbor MP3 nemá príponu “.MP3”.
- Dáta nie sú v želanom formáte.
- Audio súbory MP3 v inom formáte než MPEG 1 Audio Layer 3 nie je možné prehrať.
- Systém dokáže prehrať len do 8. úrovne vetvenia priečinkov.
- Pri súboroch MP3/JPEG overte nastavenie “MODE (MP3, JPEG)” (str. 41).
- Disk obsahuje viac ako 200 albumov (priečinkov).
- Album obsahuje viac ako 600 skladieb (súborov).
- Pri súboroch MP3/JPEG obsahuje album viac ako 300 skladieb (súborov), keď je “MODE (MP3, JPEG)” nastavené na “AUTO”.

- Spolu so súbormi MP3/JPEG obsahuje DATA CD/DVD disk aj video súbor DivX.
- Obrázový súbor JPEG nemá príponu “.JPG” alebo “.JPEG”.
- Rozmer obrázka JPEG je väčší než 3072 (šírka) × 2048 (výška) v štandardnom režime alebo viac než 2 000 000 pixlov pri progresívnom súbore JPEG, ktorý sa využíva najmä na web-stránkach na Internete.
- Obrázok JPEG s vysokým pomerom šírky k výške nie je možné prehrať.
- Video súbor DivX nemá príponu “.AVI” alebo “.DIVX”.
- Video súbor DivX s vysokým pomerom šírky k výške nie je možné prehrať.

Spustenie prehrávania audio súborov MP3 trvá dlhší čas než pri iných súboroch.

- Keď systém načíta všetky súbory (skladby) na disku, môže spustenie prehrávania trvať dlhší čas ako zvyčajne, ak:
 - Je počet albumov (priečinkov) alebo skladieb (súborov) na disku veľmi vysoký.
 - Je štruktúra albumov (priečinkov) a skladieb (súborov) na disku veľmi zložitá.

Znaky v názve disku, albumu, skladby a texte DVD-TEXT sa nezobrazujú správne.

- Používajte disk v súlade s normou ISO 9660 Level 1, Level 2 alebo Joliet (rozšírený formát).
- Tento systém dokáže zobrazovať len nasledujúce znakovú kódy:
 - Veľké písmená (A až Z)
 - Malé písmená (a až z)
 - Číslice (0 až 9)
 - Symboly (< > * +, – / [] _)Iné znaky sa nemusia zobrazit správne.

Pri prehrávaní zvukových stôp Dolby Digital alebo MPEG audio sú surround efekty ťažko počuteľné.

- Skontrolujte zapojenia reproduktorov (str. 18).
- V závislosti od DVD VIDEO disku nemusí byť výstupný signál zaznamenaný pre všetky kanály 5.1-kanálového výstupu. Signál môže byť monofonický alebo stereofonický, aj keď je zvuková stopa zaznamenaná vo formáte Dolby Digital alebo MPEG audio.

Pri prehrávaní AUDIO CD, VIDEO CD diskov, súborov MP3, DivX alebo DVD VIDEO diskov zvuk stráca stereo efekt.



- Skontrolujte, či ste systém pripojili správne.

USB zariadenie

Používate podporované USB zariadenie?

- Ak pripojíte nepodporované USB zariadenie, môžu vzniknúť nasledovné problémy. Informácie o kompatibilných USB zariadeniach nájdete na web-stránkach (str. 97).
 - USB zariadenie sa nerozpozná.
 - Názvy priečinkov/súborov sa nezobrazia prostredníctvom systému.
 - Prehrávanie nie je možné.
 - Zvuk vypadáva.
 - Vyskytuje sa šum.

Zobrazí sa “Over Current”.

- Zistil sa problém s úrovňou elektrického prúdu z  (USB) portu [7]. Vypnite systém a odpojte USB zariadenie od  (USB) portu [7]. Skontrolujte, či nie je problém na USB zariadení. Ak zobrazenie pretrváva, obráťte sa na najbližšieho predajcu Sony.

Nie je počut' zvuk.

- USB zariadenie nie je správne pripojené. Vypnite systém, potom nanovo pripojte USB zariadenie a skontrolujte, či začne svietiť indikátor USB MEMORY [3].

Zvuk je skreslený.

- Dátový tok použitý pri kódovaní súborov bol nízky. Preneste na USB zariadenie súbory kódované s vyšším dátovým tokom.

Zvuk je prerušovaný alebo je v ňom šum.

- Vypnite systém a odpojte a znova zapojte USB zariadenie.
- Audio súbory obsahujú šum. Šum mohol vzniknúť pri vytváraní audio súborov v PC v dôsledku vlastností PC. Vytvorte nové audio súbory.
- Ak používate USB pamäťovú jednotku, skopírujte súbory na váš PC, naformátujte USB pamäťovú jednotku (použite formát FAT16 alebo FAT32) a skopírujte súbory späť na USB pamäťovú jednotku.*

USB zariadenie nie je možné pripojiť do (USB) portu .

- USB zariadenie pripájate nesprávne. Pripojte USB zariadenie správne.

USB zariadenie používané v inom zariadení nefunguje.

- Záznam môže byť v nepodporovanom formáte. Ak je tomu tak, najskôr si z bezpečnostných dôvodov zálohujte dôležité súbory z USB pamäťového média na pevný disk vášho PC. Potom naformátujte USB pamäťové médium (použite formát FAT16 alebo FAT32) a preneste zálohované audio súbory nazad na USB pamäťové médium.*



Dlhší čas sa zobrazuje "Reading".

- Ak je na USB zariadení príliš veľa priečinkov a súborov, tak dokončenie čítania môže chvíľu trvať. Preto sa odporúča nasledovné.
 - Celkový počet priečinkov na USB zariadení: 100 alebo menej
 - Celkový počet súborov v priečinku: 100 alebo menej

Chybné zobrazenie.

- Uložte dáta do USB zariadenia nanovo, pretože uložené dáta môžu byť poškodené.

Prehrávanie sa nespustí.

- Vypnite systém a odpojte a znova zapojte USB zariadenie.
- Pripojte USB zariadenie, z ktorého systém dokáže prehrávať.
- Stlačením  (alebo USB  (na systéme) spustíte prehrávanie.

Prehrávanie sa nespustí od prvej skladby.

- Nastavte štandardný režim prehrávania.

Súbory sa neprehrávajú.

- USB zariadenia formátované iným súborovým systémom než je FAT16 alebo FAT32 nie sú podporované.*
- Ak USB pamäťové zariadenie obsahuje partície, tak sa prehrávajú len súbory z prvej partície.
- Súbory, ktoré sú kódované alebo chránené heslom atď., nie je možné prehrávať.

* Tento systém podporuje súborový systém FAT16 a FAT32, avšak niektoré USB pamäťové jednotky nemusia podporovať oba tieto systémy FAT. Podrobnosti pozri v návode na použitie USB pamäťovej jednotky.

Obraz

Nie je vidieť obraz.

- Stláčaním FUNCTION +/- [15] zvolíte "DVD" (alebo stlačte DVD ► [15] na systéme).
- Skontrolujte, či ste systém pripojili správne.
- Video kábel je poškodený. Vymeňte ho za nový.
- Skontrolujte, či ste systém pripojili k vstupnému video konektoru vášho TVP (str. 20).
- Skontrolujte, či je TVP zapnutý a ovládajte TVP správne.
- Ak je TVP pripojený do konektorov COMPONENT VIDEO OUT na systéme a TVP nedokáže spracovať signál v progresívnom formáte, stláčaním PROGRESSIVE [12] na systéme zvolíte "INTERLACE".

- Nastavili ste progresívny formát, TVP však nedokáže takýto signál spracovať. V takomto prípade znova nastavte prekladaný formát (výrobné nastavenie) (str. 21).
- Aj keď je TVP kompatibilný so signálom v progresívnom formáte (525p/625p), môže byť pri nastavení progresívneho formátu obraz skreslený. V takomto prípade znova nastavte prekladaný formát (výrobné nastavenie) (str. 21).
- Skontrolujte, či je správne zvolený vstupný video signál na TVP tak, aby bolo možné sledovať obraz z tohto systému.
- Správne nastavte normu podľa normy TVP.
- Systém a TVP prepojte len dodávaným video káblom.

Dochádza k výskytu obrazového šumu.

- Vyčistite disk.
- Ak prechádza prehrávaný obrazový signál zo systému cez VCR a následne vstupuje do TVP, kvalita obrazu môže byť pri určitých programoch z DVD VIDEO diskov ovplyvnená signálom ochrany proti kopírovaniu. Ak sa aj po overení prepojení vyskytujú problémy, pripojte systém priamo do vstupného S-video konektora na TVP (str. 20).

- Antény umiestnite čo najďalej od reproduktorových káblov.
- Pri prehrávaní VIDEO CD disku so záznamom v inej norme, než je norma nastavená na systéme, môže byť obraz skreslený.
- Pri prehrávaní záznamu snímaného video technikou so signálom v progresívnom formáte sa môžu niektoré časti obrazového záznamu z dôvodu procesu konverzie pri pripojení k TVP cez konektory COMPONENT VIDEO OUT zobrazovať neprírodzene.
- Normu nastavte podľa normy vášho TVP (str. 57).

Pomer strán obrazu na TVP počas prehrávania širokouhlého obrazu nie je možné zmeniť, ani ak nastavíte "TV TYPE" v poločke "SCREEN SETUP" v ponuke Setup.

- Pomer strán obrazu je nemenne zadaný na DVD VIDEO disku.
- Ak na prepojenie systému používate S-video kábel, pripojte ho priamo k TVP. Inak nemusí byť možné zmeniť pomer strán obrazu.
- V závislosti od TVP nemusí byť možné zmeniť formát pomeru strán obrazu.

Hlásenia sa na TV obrazovke nezobrazujú v požadovanom jazyku.

- V ponuke Setup zvolte v poločke "OSD" ponuky "LANGUAGE SETUP" požadovaný jazyk pre OSD zobrazenie (str. 56).

Jazyk pre zvukový stopu sa nedá zmeniť.

- Na prehrávanom DVD VIDEO disku nie sú zaznamenané viacjazyčné zvukové stopy.
- Zmena jazyka pre zvuk nie je na DVD VIDEO disku dostupná.

Jazyk pre titulky sa nedá zmeniť.

- Na prehrávanom DVD VIDEO disku nie sú zaznamenané viacjazyčné titulky.
- Zmena titulkov nie je na DVD VIDEO disku dostupná.

Titulky nie je možné vypnúť.

- Niektoré DVD VIDEO disky neumožňujú vypnutie titulkov.

Zorný uhol nie je možné zmeniť.

- Na práve prehrávanom DVD VIDEO disku nie sú scény z viacerých zorných uhlov zaznamenané.
- Zmena zorných uhlov nie je na DVD VIDEO disku dostupná.

Rádio

Predvolby sa vymazali.

- Sieťová šnúra nie je pripojená, alebo vypadlo napájanie na dlhšie než pol dňa. Znova vykonajte postup "Počúvanie uložených staníc" (str. 61).

Je počuť šum alebo hluk. (Na displeji bliká "TUNED" alebo "ST")

- Nastavte správne pásmo a frekvenciu (str. 60).
- Správne pripojte anténu (str. 18).
- Nájdite vhodné miesto a nasmerovanie pre anténu tak, aby umožňovala čo najlepší príjem. Ak ste nedosiahli vhodný príjem, odporúčame pripojiť komerčne dostupnú externú anténu.
- Dodávaná FM drôtová anténa prijíma signál po celej svojej dĺžke, takže dbajte na jej vodorovné vystretie.
- Aby ste sa vyvarovali rušeniu, umiestnite antény čo najďalej od reproduktorových káblov, sieťovej šnúry a USB kábla.
- Vypnite okolité elektrické zariadenia.

Stereofonický program v rozhlasovom pásme FM nie je možné prijímať stereofonicky.

- Stláčajte FM MODE **[34]**, kým sa z displeja nevypane zobrazenie "MONO".

Voliteľné zariadenia

Nie je počuť zvuk.

- Prečítajte si všeobecnú časť "Nie je počuť zvuk." (str. 76) a skontrolujte stav systému.
- Zariadenie pripojte správne (str. 74) a skontrolujte:
 - Správnosť prepojenia káblov.
 - Pevnosť prepojení.
- Zapnite pripojené zariadenie.
- Podrobnosti pozri tiež v návode na použitie pripojeného zariadenia a spustite na ňom prehrávanie.

















Ak systém stále nepracuje správne napriek vykonaniu uvedených odporúčaní, alebo sa vyskytne iný, tu nepopísaný problém, nasledovným postupom resetujte systém:

Pre obnovenie výrobných nastavení používajte tlačidlá na samotnom systéme.

- 1 Sieťovú šnúru odpojte od elektrickej zásuvky.
- 2 Znova pripojte sieťovú šnúru.
- 3 Stlačením **I/⏻ [1]** zapnite systém.
- 4 Súčasne stlačte **■ [17]**, **DISPLAY [11]** a **I/⏻ [1]**.
Na displeji sa zobrazí "RESET".

Obnovia sa výrobné nastavenia systému, okrem nastavení DVD. Je potrebné opätovne vykonať nastavenia ako napr. uloženie staníc, nastavenie hodín a časovača.

Pre obnovenie výrobných nastavení* DVD zariadenia vykonajte resetovanie nasledovným postupom:

- 1 Stlačte  DISPLAY  v režime zastavenia prehrávania.
Na TV obrazovke sa zobrazí ponuka Control Menu.
- 2 Stláčaním  alebo   zvolte  (SETUP), potom stlačte ENTER .
- 3 Stláčaním  alebo   zvolte "RESET", potom stlačte ENTER .
- 4 Stláčaním  alebo   zvolte "YES", potom stlačte ENTER .
Proces trvá niekoľko sekúnd.
Pri resetovaní systému nestláčajte  .

* Okrem nastavení Parental Control

Samodiagnostická funkcia

(Keď sa na displeji zobrazia písmená/čísllice)

Po aktivovaní samodiagnostickej funkcie (aby sa zabránilo poškodeniu systému) bliká za účelom upozornenia na vzniknutý problém na obrazovke a na displeji predného panela päťmiestny servisný kód (napr. C 13 50) pozostávajúci z kombinácie písmena a 4 číslíc. V takomto prípade skontrolujte nasledovný prehľad.

Prvé tri znaky servisného kódu	Príčina a/alebo riešenie
C 13	Disk je znečistený. <ul style="list-style-type: none">• Disk čistite pomocou čistiacej handričky (str. 88).
C 31	Disk nie je správne vložený. <ul style="list-style-type: none">• Reštartujte systém, potom vložte disk správne.
E XX (XX je nejaké číslo)	Aby sa predišlo poruche systému, automaticky sa aktivovala samodiagnostická funkcia. <ul style="list-style-type: none">• Kontaktujte najbližšieho predajcu Sony alebo autorizované servisné stredisko Sony a informujte ich o zobrazenom 5-miestnom kóde. Príklad: E 61 10

Ďalšie informácie

Pokračovanie 

Zobrazenie čísla verzie na TV obrazovke

Po zapnutí systému sa na obrazovke môže zobraziť číslo verzie [VER.X.XX] (X je nejaké číslo). Aj keď nejde o poruchu a táto funkcia sa využíva len autorizovaným servisom Sony, normálna prevádzka systému nebude možná. Ak chcete systém používať, vypnite ho a znova ho zapnite.

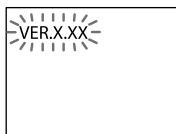

Hlásenia

Počas prevádzky systému sa na prednom displeji môže zobraziť alebo blikať niektoré z nasledovných hlásení.

DVD zariadenie, Rádio

Cannot Play (Nie je možné prehrávať)

- Vložili ste disk, ktorý nie je možné prehrávať.
- Je vložený DVD VIDEO disk s nepodporovaným regionálnym kódom.

Data Error (Chyba údajov)

- Súbor MP3/JPEG/DivX, ktorý chcete prehrávať, je poškodený.
- Súbor MP3 nie je v súlade s formátom MPEG 1 Audio Layer 3.
- Súbor JPEG nie je v súlade s formátom DCF.
- Súbor DivX nie je v súlade s profilom DivX Certified.
- Aj keď názov súboru obsahuje príponu ".MP3", nejde o súbor vo formáte MP3.
- Aj keď názov súboru obsahuje príponu ".JPG" alebo ".JPEG", nejde o súbor vo formáte JPEG.
- Aj keď názov súboru obsahuje príponu ".AVI" alebo ".DIVX", nejde o súbor vo formáte DivX.

No Disc (Nie je vložený disk)

V otvore pre disk [5] nie je vložený žiadny disk.

Not In Use (Nefunkčné tlačidlo)

Stlačili ste tlačidlo, ktoré v danom čase nie je funkčné alebo sa nesmie stlačiť.

OFF TIME NG!

(Nesprávne nastavenie časovačov)

Čas aktivácie a ukončenia prehrávacieho časovača (Play Timer) je rovnaký.

PASSWORD (Zadajte heslo)

Je nastavená funkcia Custom Parental Control alebo Parental Control.

Please Wait (Inicializácia systému)

Systém sa inicializuje.

Reading (Načítavanie)

Systém načítava informácie z disku. Niektoré tlačidlá nie je možné použiť.

USB zariadenie**ATRAC AD**

Je pripojené ATRAC audio zariadenie.

Device Error (Chyba zariadenia)

USB zariadenie sa nerozpoznalo.

No Device (Nepripojené zariadenie)

USB zariadenie nie je pripojené, alebo bolo pripojenie USB zariadenia zrušené.

No Step (Žiadna skladba v programe)

Skladby alebo súbory zaradené do programu sa vymazali.

No Track (Žiadny súbor v systéme)

V systéme nie je nahraný žiadny súbor, ktorý sa môže prehrať.

Not Supported

(Nepodporované zariadenie)

Je pripojené nepodporované USB zariadenie.

Please Wait (Príprava systému)

Systém sa pripravuje na používanie USB zariadenia.

Reading (Načítavanie)

Systém rozpoznáva USB zariadenie.

Removed (Odpojenie USB zariadenia)

USB zariadenie bolo odpojené.

Step Full! (Program je zaplnený)

Do programu chcete zaradiť viac než 26 skladieb (krokov programu).

StorageDrive

(Pripojené pamäťové médium)

Je pripojené USB pamäťové médium.

Bezpečnostné upozornenia

Disky, ktoré sa v tomto systéme NEDAJÚ prehrávať

- Disky neštandardných tvarov (napr. srdce, obdĺžnik, hviezda).
- Disky polepené papierom alebo nálepkami.
- Disky z požičovní alebo disky so zvyškami lepidla na povrchu/okrajoch.
- Disky so znečisteným povrchom od popisovacieho atramentu, ktorý je na dotyk lepkavý.

Poznámky k diskom

- Pred prehrávaním vyčistite disk pomocou čistiacej handričky. Postupujte od stredu k okrajom.
- Na čistenie diskov nepoužívajte rozpúšťadlá ako benzín, riedidlo, bežne dostupné čistiace prostriedky ani antistatické spreje určené na čistenie vinylových LP platní.
- Disky nevystavujte priamemu slnečnému žiareniu ani tepelným zdrojom, ako sú klimatizačné potrubia, ani nenechávajte disky v aute zaparkovanom na slnečnom žiarení.
- Nepoužívajte disk obopnutý ochranným prstencom. Môže to spôsobiť poruchu zariadenia.

Prevádzkové napätie

Pred používaním systému skontrolujte, či je prevádzkové napätie systému zhodné s napätím vo vašej elektrickej sieti.

Bezpečnosť

- Systém je pod stálym napätím, kým je sieťová šnúra v elektrickej zásuvke, aj keď je samotný systém vypnutý.
- Ak systém neplánujete dlhší čas používať, odpojte sieťovú šnúru od elektrickej zásuvky. Pri odpájaní sieťovej šnúry ťahajte za koncovku. Nikdy neťahajte za šnúru samotnú.
- Ak do systému vnikne akýkoľvek predmet alebo kvapalina, systém odpojte od elektrickej siete a pred ďalším používaním ho nechajte skontrolovať v autorizovanom servise.
- Sieťovú šnúru je možné vymeniť iba v autorizovanom servise.

Umiestnenie

- Systém neumiestňujte do naklonenej polohy ani na miesta, ktoré sú extrémne horúce alebo chladné, prašné alebo znečistené, veľmi vlhké, bez dostatočnej ventilácie, vystavené otrasom, vystavené priamemu slnečnému žiareniu alebo intenzívnemu osvetleniu.
- Pri umiestnení systému alebo reproduktorov na povrchy, ktoré sú špeciálne ošetrované (napr. voskom, olejom, leštiacim prípravkom atď.) buďte opatrní. Môže dôjsť k vzniku škvŕn alebo zмене odtieňov na povrchu.
- Ak systém preniesiete priamo zo studeného prostredia do teplého, alebo ak je systém umiestnený vo veľmi vlhkej miestnosti, na optickom mechanizme DVD prehrávača môže kondenzovať vlhkosť a systém sa môže poškodiť. V takomto prípade vyberte disk a ponechajte systém zapnutý bez obsluhy približne hodinu, kým sa vlhkosť neodparí.

Nárast teploty vo vnútri systému

- Systém sa počas prevádzky zahrieva. Nejdte o poruchu.
- Ak bude systém dlhšie pracovať pri vysokej hlasitosti, teplota povrchu systému narastie. Aby ste predišli riziku popálenia, nedotýkajte sa povrchu systému.
- Nezakrývajte ventilačné otvory.

Systém reproduktorov

Predné reproduktory systému sú magneticky tienené a môžu byť umiestnené v blízkosti TVP. Niekedy sa však pri niektorých TVP môže vyskytnúť skreslenie farieb. V takom prípade vypnite TVP a po 15 až 30 minútach ho opäť zapnite. Právý reproduktor umiestnite na pravú stranu systému a ľavý reproduktor umiestnite na ľavú stranu systému. Ak sa aj napriek tomu obraz nezlepšil, premiestnite reproduktory ďalej od TVP.

DÔLEŽITÉ UPOZORNENIE

Upozornenie: Ak na TV obrazovke ponecháte dlhší čas pozastavený obraz alebo zobrazenú ponuku Menu (OSD zobrazenia) z tohto systému, vystavujete váš TVP riziku trvalého poškodenia TV obrazovky. Projekčné TVP sú na takéto zaobchádzanie obzvlášť citlivé.

Čistenie povrchu systému

Na čistenie systému použite jemnú handričku mierne navlhčenú v jemnom čistiacom roztoku. Nepoužívajte drsné handričky, čistiace prášky ani rozpúšťadlá, ako je riedidlo, benzín alebo lieh.

Technické údaje

Systém

Zosilňovač

Výstupný výkon DIN (menovitý)
40 W + 40 W (6 Ohm pri 1 kHz, DIN)
Nepretržitý výstupný výkon RMS
(referenčný)

50 W + 50 W (6 Ohm pri 1 kHz,
celkové harmonické skreslenie 10%)

Výstupy:

AUDIO IN (stereo minikonektor):

Napätie 620 mV, impedancia 47 kOhm

↔ (USB) port:

Typ A, maximálny prúdové zaťaženie
500 mA

Výstupy:

DIGITAL OUT (štvorcový optický konektor):
Vlnová dĺžka 660 nm

VIDEO OUT (RCA konektor):

Maximálna výstupná úroveň
1 V_{š-š}, asymetrický, negatívna
synchronizácia, zaťažovacia
impedancia 75 Ohm

COMPONENT VIDEO OUT:

Y: 1 V_{š-š}, 75 Ohm
Pb/Cb: 0,7 V_{š-š}, 75 Ohm
Pr/Cr: 0,7 V_{š-š}, 75 Ohm

S VIDEO OUT (4-pinový/mini-DIN
konektor):

Y: 1 V_{š-š}, asymetrický, negatívna
synchronizácia
C: 0,286 V_{š-š}, zaťažovacia impedancia
75 Ohm

PHONES (stereo minikonektor):

pre slúchadlá s impedanciou 8 Ohm
alebo viac

USB

Podporovaný dátový tok:

MP3 (MPEG 1 Audio Layer-3):

32 – 320 kb/s, VBR

ATRAC: 48 – 352 kb/s

(ATRAC3plus), 66/105/132 kb/s
(ATRAC3)

WMA: 32 – 192 kb/s, VBR

AAC: 48 – 320 kb/s

Vzorkovacie frekvencie:

MP3 (MPEG 1 Audio Layer-3):

32/44,1/48 kHz

ATRAC: 44,1 kHz

WMA: 44,1 kHz

AAC: 44,1 kHz

Prehrávač diskov

Systém:

Systém prehrávania kompaktných diskov, digitálneho zvuku a obrazu

Laser:

Vlastnosti laserovej diódy

Výžarovanie: Nepretržité

Výkon lasera : Menej ako 1000 μ W

* Tento výkon je hodnotou nameranou vo vzdialenosti 200 mm od povrchu šošovky na optickom snímacom bloku cez 7 mm štrbinu.

Polovodičový laser:

(DVD: $\lambda=650$ nm, CD: $\lambda=790$ nm)

Frekvenčný rozsah:

DVD (PCM 48 kHz): 2 Hz – 22 kHz
(± 1 dB)

CD: 2 Hz – 20 kHz ($\pm 0,5$ dB)

Norma (prenosový systém):

PAL

Rádio

FM stereo, superheterodyne tuner s pásmami FM/AM

Pásmo FM

Ladiaci rozsah:

87,5 – 108,0 MHz

(krok ladenia 50 kHz)

Anténa:

FM drôtová anténa

Anténové konektory:

75 Ohm, asymetrické

Medzifrekvencia:

10,7 MHz

Pásmo AM

Ladiaci rozsah:

531 – 1 602 kHz (krok ladenia 9 kHz)

Anténa:

AM rámová anténa

Anténové konektory:

Konektor pre externú anténu

Medzifrekvencia:

450 kHz

Reproduktor

Systém reproduktorov:

Širokopásmové, typ Bass reflex,

magneticky tienené

Osadenie reproduktora:

120 mm, kónusový typ

Menovitá impedancia:

6 Ohm

Rozmery (š/v/h):

Cca 141 × 141 × 225 mm

Hmotnosť:

Cca 1,5 kg

Všeobecne

Napájanie:

Striedavé napätie (AC) 220 – 240 V,
50/60 Hz

Príkon:

45 W

Rozmery (š/v/h) (cca):

190 × 141 × 273 mm

Hmotnosť (cca):

2,8 kg

Dodávané príslušenstvo:

Dialkové ovládanie (1)

Batérie R6 (veľkosť AA) (2)

AM rámová anténa (1)

FM drôtová anténa (1)

Video kábel (1)



Podložky pre reproduktory (8)

Právo na zmeny vyhradené.

- Príkon v pohotovostnom režime: 0,5 W
- V niektorých plošných spojoch nie sú použité halogenidové samozhasínajúce prísady.

Ďalšie informácie

Prehľad ponuky Control Menu (Ovládacie Menu)

Pomocou ponuky Control Menu si vyberáte funkcie a zobrazujete príslušnú informáciu. Stláčaním  DISPLAY  zobrazíte alebo vypnete ponuku Control Menu nasledovne:

Control Menu 1 → Control Menu 2 (zobrazí sa len pri niektorých diskoch) →

Ponuka Control Menu vypnutá → Control Menu 1 → ...







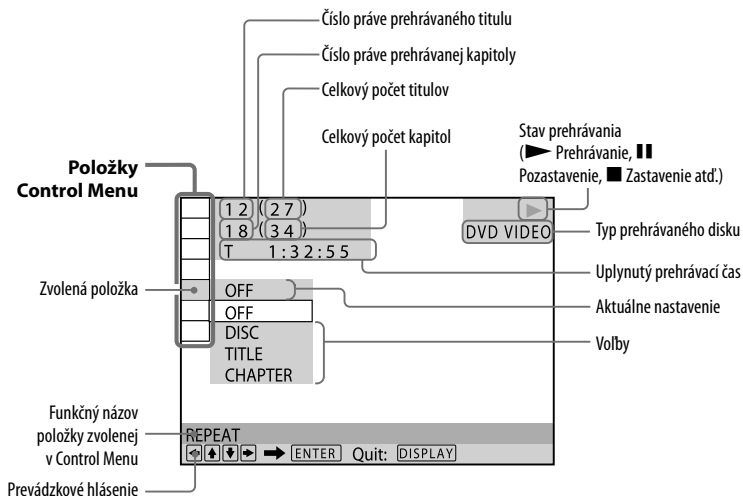

Ponuka Control Menu

Zobrazené položky v ponuke Control Menu 1 a 2 sa líšia podľa typu disku.

Príklad: Ponuka Control Menu 1 pri prehrávaní DVD VIDEO disku











Zoznam položiek Control Menu

Položka	Názov položky, príslušný typ disku, zdroj vstupného signálu
	TITLE/SCENE/TRACK DVD-V DVD-VR VIDEO CD Výber titulu, scény alebo stopy (skladby) pre prehrávanie.
	CHAPTER/INDEX DVD-V DVD-VR VIDEO CD Výber kapitoly alebo indexu pre prehrávanie.
	TRACK CD DATA CD DATA DVD Výber skladby pre prehrávanie.
	ORIGINAL/PLAY LIST DVD-VR Výber časti prehrávania, prehrávanie buď pôvodných záznamov alebo vytvoreného Playlistu na disku.
	TIME/TEXT DVD-V DVD-VR VIDEO CD CD DATA CD DATA DVD Zobrazenie uplynutého prehrávacieho a zostávajúceho času. Zadanie časového kódu pre vyhľadanie obrazu a hudby. Zobrazenie textových informácií z DVD TEXT diskov a pri audio súboroch MP3.
	PROGRAM VIDEO CD CD Prehrávanie položiek v zostavenom poradí (program).
	SHUFFLE VIDEO CD CD DATA CD DATA DVD Prehrávanie v náhodnom poradí.
	REPEAT DVD-V DVD-VR VIDEO CD CD DATA CD DATA DVD Opakované prehrávanie celého disku (všetkých titulov/všetkých stôp (skladiieb)/albumov) alebo jedného titulu/kapitoly/stopy (skladby)/albumu/súboru.

Ďalšie informácie

Pokračovanie 

Položka	Názov položky, príslušný typ disku, zdroj vstupného signálu
	A/V SYNC DVD-V DVD-VR VIDEO CD DATA CD DATA DVD Nastavenie časového oneskorenia medzi obrazom a zvukom.
	PARENTAL CONTROL DVD-V VIDEO CD C D Nastavenie obmedzenia prehrávania disku.
	SETUP DVD-V DVD-VR VIDEO CD C D DATA CD DATA DVD QUICK Setup Pomocou rýchleho nastavenia QUICK SETUP zvolíte želaný jazyk pre OSD zobrazenia a nastavíte pomer strán TVP. CUSTOM Setup Okrem nastavení v ponuke QUICK SETUP je možné upraviť aj ďalšie nastavenia. RESET Obnovenie nastavení v ponuke "SETUP" na výrobné nastavenia.
	ALBUM DATA CD DATA DVD Výber albumu pre prehrávanie.
	FILE DATA CD DATA DVD Výber súboru JPEG alebo DivX pre prehrávanie.
	DATE DATA CD DATA DVD Zobrazenie dátumu nasnímania záznamu digitálnym fotoaparátom/kamkordérom.
	INTERVAL DATA CD DATA DVD Špecifikovanie dĺžky trvania intervalu zobrazovania jednotlivých obrázkov v režime Slide Show na obrazovke.
	EFFECT DATA CD DATA DVD Výber efektu, ktorý sa použije pri prepínaní obrázkov v režime prezentácie Slide Show.
	MODE (MP3, JPEG) DATA CD DATA DVD Výber typu dát: Audio súbory MP3 (AUDIO), obrazové súbory JPEG (IMAGE) alebo oboje (AUTO) pri prehrávaní DATA CD/DVD disku.

Tabuľka kódov jazykov

Pravopis jazykov zodpovedá štandardu ISO 639: 1988 (E/F).

Kód	Jazyk	Kód	Jazyk	Kód	Jazyk	Kód	Jazyk
1027	Afar	1186	Scots Gaelic	1350	Malayalam	1513	Siswati
1028	Abkhazian	1194	Galician	1352	Mongolian	1514	Sesotho
1032	Afrikaans	1196	Guarani	1353	Moldavian	1515	Sundanese
1039	Amharic	1203	Gujarati	1356	Marathi	1516	Swedish
1044	Arabic	1209	Hausa	1357	Malay	1517	Swahili
1045	Assamese	1217	Hindi	1358	Maltese	1521	Tamil
1051	Aymara	1226	Croatian	1363	Burmese	1525	Telugu
1052	Azerbajjani	1229	Hungarian	1365	Nauru	1527	Tajik
1053	Bashkir	1233	Armenian	1369	Nepali	1528	Thai
1057	Byelorussian	1235	Interlingua	1376	Dutch	1529	Tigrinya
1059	Bulgarian	1239	Interlingue	1379	Norwegian	1531	Turkmen
1060	Bihari	1245	Inupiak	1393	Occitan	1532	Tagalog
1061	Bislama	1248	Indonesian	1403	(Afan)Oromo	1534	Setswana
1066	Bengali; Bangla	1253	Icelandic	1408	Oriya	1535	Tonga
1067	Tibetan	1254	Italian	1417	Punjabi	1538	Turkish
1070	Breton	1257	Hebrew	1428	Polish	1539	Tsonga
1079	Catalan	1261	Japanese	1435	Pashto; Pushto	1540	Tatar
1093	Corsican	1269	Yiddish	1436	Portuguese	1543	Twi
1097	Czech	1283	Javanese	1463	Quechua	1557	Ukrainian
1103	Welsh	1287	Georgian	1481	Rhaeto-Romance	1564	Urdu
1105	Danish	1297	Kazakh	1482	Kirundi	1572	Uzbek
1109	German	1298	Greenlandic	1483	Romanian	1581	Vietnamese
1130	Bhutani	1299	Cambodian	1489	Russian	1587	Volapük
1142	Greek	1300	Kannada	1491	Kinyarwanda	1613	Wolof
1144	English	1301	Korean	1495	Sanskrit	1632	Xhosa
1145	Esperanto	1305	Kashmiri	1498	Sindhi	1665	Yoruba
1149	Spanish	1307	Kurdish	1501	Sangho	1684	Chinese
1150	Estonian	1311	Kirghiz	1502	Serbo-Croatian	1697	Zulu
1151	Basque	1313	Latin	1503	Singhalese	1703	Bez uvedenia
1157	Persian	1326	Lingala	1505	Slovak		
1165	Finnish	1327	Laothian	1506	Slovenian		
1166	Fiji	1332	Lithuanian	1507	Samoan		
1171	Faroese	1334	Latvian; Lettish	1508	Shona		
1174	French	1345	Malagasy	1509	Somali		
1181	Frisian	1347	Maori	1511	Albanian		
1183	Irish	1349	Macedonian	1512	Serbian		

Ďalšie informácie

Pokračovanie 

Prehľad kódov oblastí Parental Control

Kód	Oblasť	Kód	Oblasť	Kód	Oblasť	Kód	Oblasť
2044	Argentína	2165	Fínsko	2362	Mexiko	2149	Španielsko
2047	Austrália	2174	Francúzsko	2376	Holandsko	2499	Švédsko
2046	Rakúsko	2109	Nemecko	2390	Nový Zéland	2086	Švajčiarsko
2057	Belgicko	2248	India	2379	Nórsko	2528	Thajsko
2070	Brazília	2238	Indonézia	2427	Pakistan	2184	Veľká Británia
2079	Kanada	2254	Taliansko	2424	Filipíny		
2090	Chile	2276	Japonsko	2436	Portugalsko		
2092	Čína	2304	Kórea	2489	Rusko		
2115	Dánsko	2363	Malajzia	2501	Singapur		

Pripojiteľné USB zariadenia

Informácie o kompatibilných
USB zariadeniach nájdete na
nasledujúcich web-stránkach.

Pre spotrebiteľov v USA:

<<http://www.sony.com/shelfsupport>>

Pre spotrebiteľov v Kanade:

Anglicky <[http://www.sony.ca/
ElectronicsSupport/](http://www.sony.ca/ElectronicsSupport/)>

Francúzsky <[http://fr.sony.ca/
ElectronicsSupport/](http://fr.sony.ca/ElectronicsSupport/)>

Pre spotrebiteľov v Európe:

<<http://sonydigital-link.com/dna>>

Pre spotrebiteľov v Latinskej Amerike:

<<http://www.sony-latin.com/pa/info>>

Pre spotrebiteľov v Ázii a Oceánii:

<<http://www.css.ap.sony.com/>>

Ďalšie informácie

Slovník

Album

Časti zvuku alebo obrazu na DATA CD alebo DATA DVD diskoch obsahujúcich audio súbory MP3, obrazové súbory JPEG alebo video súbory DivX.

DivX®

Digitálna video technológia vyvinutá spoločnosťou DivX, Inc. Video súbory kódované technológiou DivX sa vyznačujú vysokou kvalitou pri relatívne malej veľkosti súboru.

Dolby Digital

Tento zvukový formát pre kinosály vznikol zdokonalením systému Dolby Surround Pro Logic. Surround kanál je stereofonický a s rozšíreným pásmom a v tomto formáte je aj jeden oddelený kanál subwoofera pre reprodukciu nízkych frekvencií. Formát sa tiež nazýva "5.1", pretože sa kanál pre subwoofer počíta ako 0.1 kanál (keďže pracuje len vtedy, keď je potreba reprodukcie hlbokých tónov). Všetkých 6 kanálov je pri tomto formáte zaznamenávaných samostatne, čím sa dosiahne dôkladné oddelenie všetkých kanálov. Navyše, keďže sú všetky signály spracované digitálne, došlo k minimalizácii výskytu rušenia signálu.

DTS

Technológia digitálnej kompresie zvuku vyvinutá spoločnosťou Digital Theater Systems, Inc. Táto technológia využíva 5.1-kanálový priestorový zvuk. Surround kanál je stereofonický a v tomto formáte je aj jeden oddelený kanál pre subwoofer. DTS tiež disponuje 5.1 oddelenými kanálmi vo vysokej kvalite digitálneho zvuku. Precízne oddelenie všetkých kanálov je zabezpečené samostatným uložením kanálov na disk a ich digitálnym spracovaním.

DVD VIDEO

Disk, na ktorý je možné uložiť až 8 hodín obrazu aj napriek tomu, že priemer tohto disku je totožný s priemerom bežného AUDIO CD disku.

Kapacita údajov jednostranného DVD VIDEO disku je 4,7 GB (Gigabajtov), čo je 7-krát viac než kapacita AUDIO CD disku.

Dátová kapacita dvojstranného jednostranného DVD VIDEO disku je 8,5 GB, jednostranného obojstranného DVD VIDEO disku je 9,4 GB a kapacita dvojstranného obojstranného DVD VIDEO disku je 17 GB.

Obrazové údaje využívajú formát MPEG 2, jeden z najrozšírejších svetových štandardov technológie digitálnej kompresie údajov. Obrazové údaje sú komprimované približne v pomere 1:40 k ich pôvodnej veľkosti. DVD VIDEO disk tiež využíva rozličnú úroveň technológie kódovania, ktorá mení charakter dát podľa aktuálneho stavu reprodukováného obrazu.

Zvukové údaje sú nahrané vo formáte Dolby Digital a aj v PCM, čo vám umožňuje využívať reprodukciu zvuku čo najvernejšie k danému prostrediu. DVD VIDEO disky sú tiež vybavené aj rôznymi ďalšími funkciami, ako je zmena zorného uhla, viacjazyčné mutácie a obmedzenie prehrávania (Parental Control).

DVD-RW

DVD-RW disk je nahrávateľný a prepisovateľný disk rovnakých rozmerov ako DVD VIDEO disk. Na DVD-RW disk je možné nahrávať v dvoch rôznych režimoch: v režime VR a v režime Video. Režim Video vyhovuje formátu DVD VIDEO disku a je plne kompatibilný s DVD prehrávačmi, kým pri DVD-RW diskoch nahraných v režime VR je možné obsah disku programovať alebo editovať.

DVD+RW

DVD+RW (plus RW) disk je nahrávateľný a prepisovateľný disk. DVD+RW disky využívajú formát záznamu, ktorý je porovnateľný s DVD VIDEO formátom.

File (Súbor)

Obrazový súbor JPEG alebo video súbor DivX zaznamenaný na DATA CD alebo DATA DVD disku. ("Súbor" je definícia používaná pri tomto systéme.) Jeden samostatný súbor zodpovedá jednému samostatnému obrázku alebo pohyblivému záznamu.

Funkcia viacerých zorných uhlov

Na niektorých DVD VIDEO diskoch sú zaznamenané pohľady na scénu z viacerých zorných uhlov.

Funkcia viacerých jazykov

Na niektorých DVD VIDEO diskoch sú zvuk alebo titulky zaznamenané vo viacerých jazykoch.

Chapter (Kapitola)

Úseky obrazu alebo zvuku na DVD VIDEO disku, ktoré sú menšie než tituly. Titul sa skladá z niekoľkých kapitol.

Záznam snímaný filmovou technikou, záznam snímaný video technikou

DVD VIDEO disky sú klasifikované ako disky s filmovým alebo video záznamom. Filmové DVD VIDEO disky obsahujú záznam snímaný filmovou technikou a používaný v kinách (24 snímok za sekundu). Video DVD VIDEO disky, napr. TV inscenácie alebo situačné komédie obsahujú záznam 30 snímok (alebo 60 políček) za sekundu.

Parental Control

Funkcia DVD VIDEO diskov, ktorá umožňuje obmedzenie prehrávania podľa veku používateľa a úrovne obmedzenia pre danú krajinu. Obmedzenia závisia od daného disku. Po zapnutí tejto funkcie je prehrávanie úplne znemožnené, násilné scény sa vynechajú alebo sa nahradia inými scénami a pod.

Playback Control (PBC)

Signály zakódované na VIDEO CD diskoch (Ver. 2.0) na ovládanie prehrávania. Pomocou ponúk Menu nahraných na VIDEO CD diskoch s funkciami PBC môžete využívať prehrávanie jednoduchých interaktívnych programov, programov s vyhľadávaním a pod.

Progresívny formát (Sekvenčné riadkovanie)

Oproti prekladanému formátu dokáže progresívny formát reprodukovat 50 – 60 snímok za sekundu tým, že reprodukuje všetky získavané riadky (525 riadkov pri norme NTSC, 625 riadkov pri norme PAL). Celková kvalita obrazu sa zvýši a statické zábery, text a horizontálne riadky sa zobrazujú ostrejšie. Tento formát je kompatibilný s progresívnym formátom 525 alebo 625.

Regionálny kód

Tento systém sa využíva na ochranu autorských práv. Regionálny kód sa umiestňuje na každé DVD zariadenie a DVD VIDEO disk podľa oblasti predaja. Každý regionálny kód je uvádzaný na zariadení, ako aj na obale disku. Systém dokáže prehrať len disk s rovnakým regionálnym kódom, aký je na systéme. Systém dokáže prehrať tiež disky s označením "Ⓜ". Aj keď DVD VIDEO disk nie je označený regionálnym kódom, regionálne obmedzenie môže platiť.

Scene (Scéna)

Na VIDEO CD diskoch s funkciami PBC sú zobrazenia ponuky Menu, pohyblivé záznamy a statické zábery rozdelené do častí, ktoré sú nazývané "scénami".

Title (Titul)

Najdlhší úsek obrazu alebo hudobného diela pri DVD VIDEO disku, film atď. Je to obrazový úsek v obrazovom softvéri alebo celý album v audio softvéri.

Track (Stopa/skladba)

Časti obrazu alebo zvuku na VIDEO CD, CD alebo MP3 disku. Album sa skladá z niekoľkých skladieb (len MP3 disk).

VIDEO CD

Kompaktný disk obsahujúci bežné filmy. Obrazové údaje využívajú formát MPEG 1, jeden z najrozšírejších svetových štandardov technológie digitálnej kompresie údajov. Obrazové údaje sú komprimované približne v pomere 1:140 k ich pôvodnej veľkosti. Z toho vyplýva, že 12 cm VIDEO CD disk môže obsahovať maximálne 74 minút bežného filmu.

VIDEO CD disky taktiež obsahujú audio údaje.

Zvuky mimo počuteľný prah sluchu sú komprimované, zatiaľ čo počuteľné zvuky sú uložené bez kompresie. VIDEO CD disky môžu obsahovať až 6-krát viac audio údajov než štandardné AUDIO CD disky.

Existujú 2 verzie VIDEO CD diskov.

- Verzia 1.1: Môžete prehrávať iba bežný film spolu so zvukom.
- Verzia 2.0: Môžete prehrávať statické zábery s vysokým rozlíšením a využívať funkcie PBC.

Tento systém umožňuje prehrávanie obidvoch verzií.

Index

Číslice

16:9 57
4:3 LETTER BOX 57
4:3 OUTPUT 57
4:3 PAN SCAN 57

A

A/V SYNC 49, 94
AAC 62, 64
ALBUM 94
Album 27, 98
ANGLE 29
ATRAC 62, 64
ATRAC AD 62
AUDIO 56
AUDIO DRC 59

B

BACKGROUND 57
Batérie 19

C

COLD RESET 84
COMPONENT VIDEO OUT
21, 75
Continuous play 45
Control Menu 92
CUSTOM 55
CUSTOM PARENTAL
CONTROL 50
CUSTOM SETUP 58
Časovač 68

D

DATA CD 6
DATA DVD 7
DIMMER 70
DISPLAY 23
DivX 47, 98
Displej 17
Diaľkové ovládanie 12
Dolby Digital 98
DTS 98
DVD 6
DVD+RW 6, 99
DVD-RW 6, 99

E

EFFECT 47, 94

F

FILE 94
File (Súbor) 99
Funkcia viacerých jazykov 99
Funkcia viacerých zorných
uhlov 29, 99

CH

CHAPTER 39, 93
Chapter (Kapitola) 28, 98

I

INDEX 93
Instant Advance
(rýchly posuv) 28
Instant Replay
(rýchle zopakovanie) 28
INTERLACE 21
INTERVAL 94

J

JPEG 41, 43, 45

K

Krokovanie 28

L

LANGUAGE SETUP 24, 56

M

Menu DVD disku 38
MENU 56
MODE (MP3, JPEG) 94
MP3 6
MULTI-DISC RESUME
33, 58
Multi Session CD 9

O

ORIGINAL 38, 93
OSD 57
Ovládanie TVP 22

P

PARENTAL CONTROL
52, 94
Parental Control 100
PAUSE MODE 58
PBC Playback 31
PICTURE NAVI 40, 44
Playback Control (PBC) 100
Prehrávanie disku 27
PLAY LIST 38, 93
Počúvanie iných zariadení 75
Počúvanie rozhlasu 60
Ponuka Setup 23
Predný panel 74
Prehrávací časovač 68
Prezentácia Slide Show 43, 45
Pripojenie iného zariadenia
74
Program Play 33
PROGRESSIVE AUTO 21
Progressívny formát 100
PROGRESSIVE VIDEO 21

R

Rádio 60
Riešenie problémov 76
Regionálny kód 100
Repeat Play 36
RESET 84, 94
Resume Play 32
Rozhlasové stanice 61

S

SCENE 93
Scene (Scéna) 100
SCREEN SAVER 57
SCREEN SETUP 24
SETUP 94
Shuffle Play 35
SLEEP 25, 68
Slow-motion Play 28
SUBTITLE 56
S VIDEO 75

T

Tabuľka kódov jazykov 95
THEATRE SYNC 25
TIME/TEXT 93
TITLE 36, 93
Title (Titul) 38, 100
TRACK 93
Track (Stopa/skladba) 6, 7
TRACK SELECTION 58
TV TYPE 57

U

USB 62
USB MEMORY 80
USB pamätová jednotka 62

V

Vhodné disky 6
VIDEO CD 6, 101
Výber 38
Vyhľadanie konkrétneho
miesta sledovaním TV
obrazovky 39
Vyhľadávanie 24, 38, 56
Vypínací časovač 68

W

WMA 62, 64

Z

Zadný panel 74
Zaobchádzanie s diskmi 27
Zapojenie TVP 20
Záznam snímaný filmovou
technikou 99
Zrýchlený posuv vpred 28
Zrýchlený posuv vzad 28

SONY®

<http://www.sony.net/>

Sony Corporation Printed in Czech Republic (EU)

SK



**Likvidácia starých elektrických a elektronických zariadení
(Platí v Európskej únii a ostatných európskych krajinách
so zavedeným separovaným zberom).**

Tento symbol na výrobku alebo obale znamená, že s výrobkom nemôže byť nakladané ako s domovým odpadom. Miesto toho je potrebné ho doručiť do vyhradeného zberného miesta na recykláciu elektrozariadení. Tým, že zaistíte správne zneškodnenie, pomôžete zabrániť potencionálnemu negatívnemu vplyvu na životné prostredie a ľudské zdravie,

ktoré by v opačnom prípade hrozilo pri nesprávnom nakladaní s týmto výrobkom. Recyklácia materiálov pomáha uchovávať prírodné zdroje. Pre získanie ďalších podrobných informácií o recyklácii tohoto výrobku kontaktujte prosím váš miestny alebo obecný úrad, miestnu službu pre zber domového odpadu alebo predajňu, kde ste výrobok zakúpili.