

SONY®

4-266-548-32(1)



IDG5

Osobní audio systém s dokovací stanicí

CZ

Uživatelská příručka

Osobný dokovací audio systém

SK

Návod na použitie

Made for



iPod



iPhone

© 2011 Sony Corporation

RDP-M5iP

Osobní audio systém s dokovací stanicí

CZ

Uživatelská příručka



© 2011 Sony Corporation

RDP-M5iP

Osobní audio systém s dokovací stanicí

RDP-M5iP

1

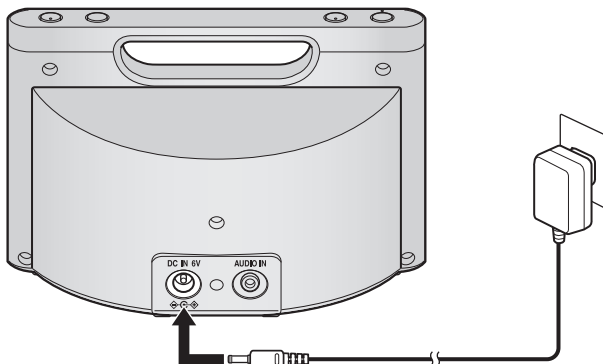

AAA/LR03 × 4 *

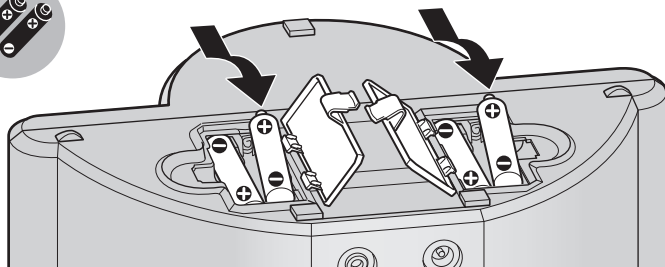

Alkalická baterie



Manganová baterie



* Není součástí příslušenství. / Manganové baterie (R03) nelze používat. / Přístroj neumožňuje nabíjení baterií.

2

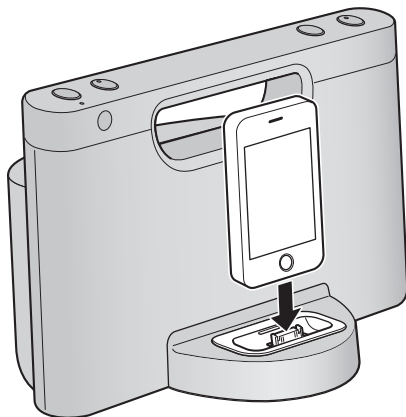

3

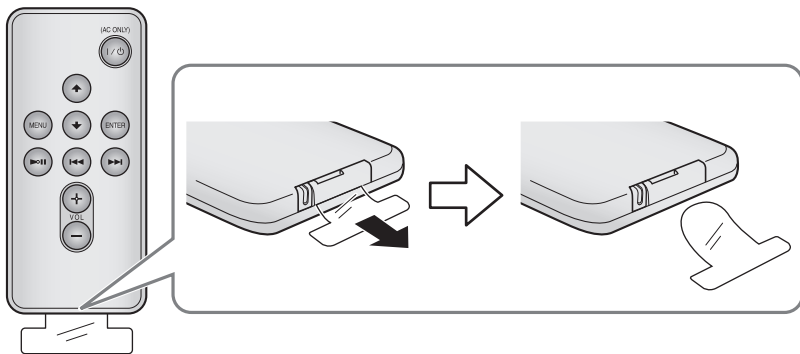

4

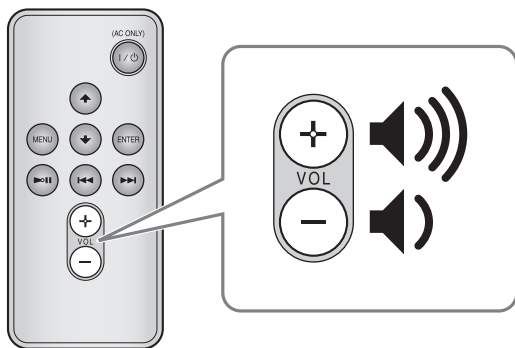
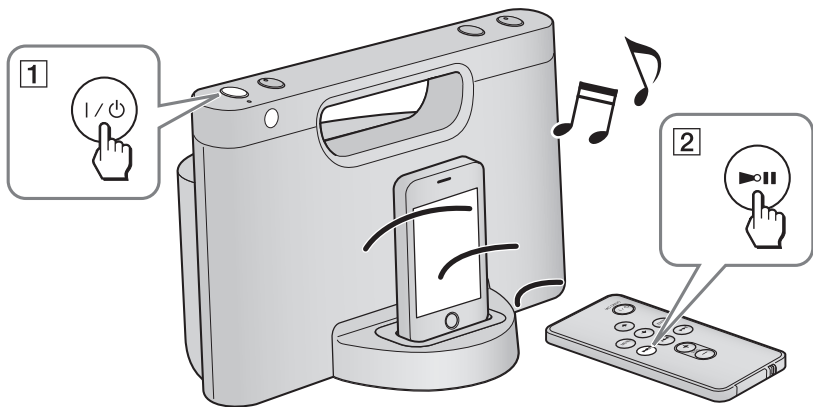

VAROVÁNÍ

Abyste zabránili nebezpečí vzniku požáru nebo úrazu elektrickým proudem, nevystavujte tento přístroj dešti ani vlhkosti.

Abyste předešli nebezpečí vzniku požáru, nezakrývejte větrací otvory na přístroji novinami, ubrusy na stůl, závěsy, záclonami a podobně. Na přístroj nikdy nepokládejte zapálené svíčky.

Abyste předešli nebezpečí vzniku požáru nebo úrazu elektrickým proudem, nevystavujte přístroj kapající nebo stříkající vodě a nepokládejte na něj nádoby naplněné tekutinou, jako například vázy.

Neumísťujte přístroj do stísněného prostoru, jako například do knihovny, vestavěné skříně a na podobná místa.

Nevystavujte baterie nebo přístroje s vloženými bateriemi nadměrnému teplu, jako například přímému slunečnímu světlu, ohni atd. po delší dobu.

Jelikož se zástrčka síťového adaptéru používá k odpojení adaptéru od elektrické sítě, připojte ji do snadno přístupné síťové zásuvky. V případě jakýchkoliv potíží nebo neobvyklého stavu ihned vytáhněte zástrčku ze síťové zásuvky.

Jestliže je síťový kabel připojen do síťové zásuvky, není přístroj odpojen od napájení, a to ani ve chvílích, kdy je přístroj vypnutý.

Výrobní štítek a důležité informace týkající se bezpečnosti jsou uvedeny na spodní straně přístroje a na síťovém adaptéru.

UPOZORNĚNÍ

V případě nesprávné výměny baterie hrozí nebezpečí výbuchu. Baterii vyměňujte pouze za stejný typ.

Upozornění pro zákazníky: následující informace platí pouze pro zařízení prodávaná v zemích uplatňujících směrnice EU

Výrobce tohoto výrobku je společnost Sony Corporation, 1-7-1 Konan, Minato-ku, Tokio,

108-0075 Japonsko. Autorizovaným zástupcem pro elektromagnetickou kompatibilitu (EMC) a bezpečnost výrobku je společnost Sony Deutschland GmbH, Hedelfinger Strasse 61, 70327 Stuttgart, Německo. V případě jakýchkoliv záležitostí týkajících se opravy nebo záruky se prosím obraťte na kontaktní adresy uvedené v samostatné servisní nebo záruční dokumentaci.

Bezpečnostní upozornění

- Při odpojování síťového adaptéru vždy uchopte zástrčku. Nikdy netahejte za samotný kabel.
 - Jelikož reproduktor obsahuje silný magnet, neumísťujte platební karty s magnetickým proužkem nebo mechanické náramkové hodinky, CRT televizory, projektory atd. do blízkosti tohoto přístroje, aby nedošlo k poškození vlivem magnetického pole.
 - Neponěchávejte přístroj v blízkosti zdrojů tepla, jako jsou například radiátory nebo výstupy teplého vzduchu, nebo v místech, kam dopadá přímé sluneční světlo nebo kde se vyskytuje nadměrná prašnost, mechanické otřesy či nárazy.
 - Zajistěte dostatečnou cirkulaci vzduchu, aby nedocházelo k nárůstu teploty uvnitř přístroje. Nestavte přístroj na měkké povrchy (koberečky, příkrývky atd.) nebo do blízkosti materiálů (záclony atd.), které by mohly blokovat větrací otvory.
 - V případě, že se dovnitř přístroje dostane jakýkoliv předmět nebo tekutina, odpojte přístroj od sítě a před dalším používáním jej nechejte zkontrolovat kvalifikovaným servisním technikem.
 - Neovládejte přístroj mokrýma rukama.
 - Neumísťujte přístroj do blízkosti vody.
- ### POZNÁMKY K LITHIOVÉ BATERII
- Aby byl zajištěn dobrý kontakt, otřete baterii suchým hadříkem.
 - Při vkládání baterie dbejte na dodržení správné polarity.
 - Nedržte baterii kovovými pinzetami, protože by mohlo dojít ke zkratu.

Poznámka

- V této uživatelské příručce se označení „iPod“ používá jako všeobecný termín pro funkce na přístrojích iPod a iPhone, pokud není v textu nebo na obrázcích uvedeno jinak.



Likvidace starých elektrických a elektronických zařízení (platí v zemích Evropské unie a dalších evropských zemích se systémem tříděného odpadu)

Tento symbol na výrobku nebo jeho obalu znamená, že s tímto výrobkem nesmí být zacházeno jako s běžným domovním odpadem. Místo toho je třeba tento výrobek odnést na příslušné sběrné místo, kde bude provedena recyklace takového elektrického a elektronického zařízení. Zajištěním správné likvidace výrobku předejdete možným negativním dopadům na životní prostředí a lidské zdraví, které se mohou v opačném případě projevit jako důsledek nesprávné manipulace při likvidaci tohoto výrobku. Recyklace materiálů přispívá k ochraně přírodních zdrojů. Se žádostí o podrobnější informace o recyklaci tohoto výrobku se prosím obraťte na místní úřady, místní služby pro sběr domovního odpadu nebo na obchod, kde jste výrobek zakoupili.

Platí rovněž pro příslušenství: dálkový ovladač



Likvidace starých baterií (platí v zemích Evropské unie a dalších evropských zemích se systémem tříděného odpadu)

Tento symbol na baterii nebo na jejím obalu znamená, že s baterií dodávanou k tomuto výrobku nesmí být zacházeno jako s běžným domovním odpadem.

U některých baterií může být tento symbol doplněn chemickým symbolem. Chemické symboly pro rtuť (Hg) nebo olovo (Pb) jsou uvedeny v případě, že baterie obsahuje více než 0,0005 % rtuti nebo 0,004 % olova.

Zajištěním správné likvidace baterií předejdete možným negativním dopadům na životní prostředí a lidské zdraví, které se mohou v opačném případě projevit jako důsledek nesprávné manipulace při likvidaci baterie. Recyklace materiálů přispívá k ochraně přírodních zdrojů.

U výrobků, které vyžadují z důvodu bezpečnosti, funkčnosti nebo zachování integrity dat trvalé připojení k vestavěné baterii, by taková baterie měla být vyměňována pouze kvalifikovaným servisním technikem.

Pro zajištění správné likvidace baterie odneste výrobek na konci jeho životnosti na příslušné sběrné místo, kde bude provedena recyklace takového elektrického a elektronického zařízení.

U ostatních baterií si prosím přečtěte část popisující postup pro bezpečné vyjmutí baterie z výrobku. Odneste baterii na příslušné sběrné místo zabývající se recyklací starých baterií.

Se žádostí o podrobnější informace o recyklaci tohoto výrobku nebo baterie se prosím obraťte na místní úřady, místní služby pro sběr domovního odpadu nebo na obchod, kde jste výrobek zakoupili.

S případnými dotazy nebo problémy, které se týkají vašeho přístroje, se prosím obraťte na nejbližšího prodejce Sony.

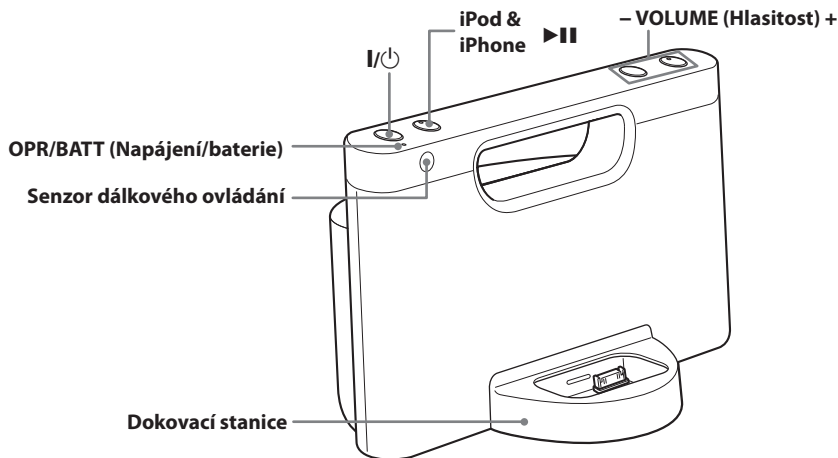

Tlačítka VOLUME + (Hlasitost) a ►|| jsou opatřena výstupkem.

Ovládání

Zdroj napájení

Přístroj lze napájet z elektrické sítě nebo prostřednictvím baterií.

System správy napájení

Pokud po dokončení přehrávání na přehrávači iPod (nebo zařízení připojeném do konektoru **AUDIO IN** (Audio vstup)) neprovedete během 20 minut žádnou operaci, přístroj se automaticky vypne.

Napájení z elektrické sítě

Pevně připojte dodaný síťový adaptér do konektoru **DC IN 6V** na zadní straně přístroje a potom do síťové zásuvky.

Poznámky k síťovému adaptéru

- Při napájení přístroje prostřednictvím vložených baterií odpojte síťový adaptér ze síťové zásuvky a konektoru **DC IN 6V**. Před ovládním přístroje se ujistěte, že je zástrčka externího zdroje napájení odpojena.
- Používejte pouze dodaný síťový adaptér Sony. Polarita zástrček adaptérů jiných výrobců se může lišit. V případě použití jiného než dodaného síťového adaptéru by mohlo dojít k poruše přístroje.



Vložení baterií

Vložte čtyři alkalické baterie AAA/LR03 nebo čtyři dobíjecí baterie NH-AAA (nejsou součástí příslušenství).

Výdrž baterií (přibližný počet hodin) (JEITA *)

Typ baterií	Doba použití
Alkalické baterie Sony AAA/LR03	10
Dobíjecí baterie Sony NH-AAA	8

* Měřeno podle standardů sdružení JEITA (Japan Electronics and Information Technology Industries Association). Skutečná výdrž baterií se může lišit v závislosti na podmínkách používání přístroje.

Doba pro výměnu baterií

Pokud jsou baterie vybité, bude indikátor **OPR/BATT** (Napájení/baterie) svítit slabě a zvuk může být zkreslený.

Poznámky k bateriím

- Manganové baterie nelze používat.
- Přístroj neumožňuje nabíjení baterií.
- Nepřenášejte baterie společně s mincemi nebo jinými kovovými předměty. V případě náhodného spojení kladného a záporného pólu baterií kovovým předmětem může dojít k tvorbě tepla.
- Při vkládání baterií dbejte na dodržení správné polaroty.
- Pokud nebudete přístroj delší dobu používat, vyjměte baterie, abyste předešli možnému poškození způsobenému vytečením elektrolytu a korozi.
- Nepoužívejte různé typy baterií současně.
- Při výměně baterií vyměňte všechny baterie za nové.
- Výdrž baterií závisí na výrobci a typu baterií a může být kratší, než je uvedena hodnota (zejména při použití v nízkých teplotách).

Nabíjení přehrávače iPod (pouze elektrická síť)

Pokud je přístroj připojen k elektrické síti, lze jej používat jako nabíječku baterií pro přehrávač iPod.

Nabíjení se zahájí po připojení přehrávače iPod k přístroji. Stav nabíjení bude zobrazen na displeji přehrávače iPod. Podrobné informace najdete v návodu k obsluze vašeho přehrávače iPod.

Zapnutí a vypnutí přístroje

Stiskněte tlačítko **I/⏏** (napájení).

Při zapnutí přístroje se rozsvítí indikátor **OPR/BATT** (Napájení/baterie).

Dálkový ovladač

Před prvním použitím dodaného dálkového ovladače odstraňte ochrannou fólii. Nasměrujte dálkový ovladač na senzor dálkového ovládání  na přístroji.

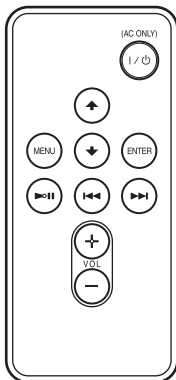

Tlačítka VOL + (Hlasitost) a  jsou opatřena výstupkem.

(napájení) *

Zapnutí a vypnutí přístroje. Při zapnutí přístroje se rozsvítí indikátor **OPR/BATT** (Napájení/baterie).

(přehrávání/pozastavení)

- Spuštění přehrávání z přehrávače iPod. Dalším stisknutím můžete přehrávání pozastavit/obnovit.
- Podržte stisknuté pro vypnutí přehrávače iPod.

(vpřed)

- Přejít na následující skladbu.
- Při podržení během přehrávání můžete poslouchat zvuk a vyhledat požadované místo.
- Při podržení během pozastavení přehrávání můžete sledovat displej přehrávače iPod a vyhledat požadované místo.

(vzad)

- Přejít na předchozí skladbu. Při stisknutí během přehrávání se vrátíte na začátek aktuální skladby. Pro výběr předchozí skladby stiskněte tlačítko dvakrát.
- Při podržení během přehrávání můžete poslouchat zvuk a vyhledat požadované místo.
- Při podržení během pozastavení přehrávání můžete sledovat displej přehrávače iPod a vyhledat požadované místo.

(nahoru)/ (dolů)

Výběr položky nabídky nebo skladby pro přehrávání.

MENU (Nabídka)



- Návrat do předchozí nabídky.
- Podržte stisknuté pro návrat do hlavní nabídky.

ENTER (Potvrzení)

Potvrzení vybrané položky v nabídce nebo spuštění přehrávání.

VOL +/- (Hlasitost)

Nastavení hlasitosti.

* Při použití baterií stiskněte tlačítko  na přístroji. Tlačítko  na dálkovém ovladači pracuje pouze při připojení síťového adaptéru.

Doba pro výměnu baterie

Při normálním způsobu používání by měla baterie (CR2025) vydržet přibližně 6 měsíců. Pokud již nelze přístroj dálkovým ovladačem dále ovládat, vyměňte baterii za novou.

Stranou  nahoru

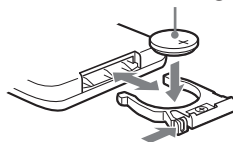

Poznámka

- Pokud nebudete dálkový ovladač delší dobu používat, vyjměte baterii, abyste předešli možnému poškození způsobenému vytečením elektrolytu a korozi.

Ovládání přehrávače iPod

Kompatibilní modely přehrávačů iPod/přístrojů iPhone

Kompatibilní modely přehrávačů iPod/přístrojů iPhone jsou uvedeny níže.

Před použitím s tímto přístrojem aktualizujte software vašeho přehrávače iPod/přístroje iPhone na nejnovější verzi.

iPod touch 4. generace
iPod touch 3. generace
iPod touch 2. generace
iPod touch 1. generace
iPod nano 5. generace (videokamera)
iPod nano 4. generace (video)
iPod nano 3. generace (video)
iPod nano 2. generace (hliníkový kryt)
iPod 5. generace (video)
iPod classic
iPhone 4
iPhone 3GS
iPhone 3G
iPhone

Autorská práva

iPhone, iPod, iPod classic, iPod nano a iPod touch jsou obchodní značky společnosti Apple Inc. registrované v USA a dalších zemích.



Označení „Made for iPod“ a „Made for iPhone“ znamenají, že elektronické příslušenství bylo navrženo speciálně pro připojení k přístroji iPod nebo iPhone a obdrželo certifikaci výrobce, že splňuje funkční požadavky Apple. Společnost Apple neodpovídá za správný provoz tohoto zařízení ani za jeho soulad s bezpečnostními a regulačními standardy. Uvědomte si prosím, že používání tohoto příslušenství s přístrojem iPod nebo iPhone může ovlivnit bezdrátový výkon.

Univerzální dokovací adaptér

Při připojování přehrávače iPod k přístroji použijte univerzální dokovací adaptér dodaný s vaším přehrávačem iPod nebo běžně dostupný adaptér od společnosti Apple Inc.

Pokud používáte přístroj iPhone, iPhone 3G, iPhone 3GS nebo iPhone 4, nasaďte dodaný univerzální dokovací adaptér 12, 15 nebo 19. Příslušné číslo adaptéru je uvedeno na jeho spodní straně.

Dodaný univerzální dokovací adaptér

		
12	15	19
iPhone	iPhone 3G/ iPhone 3GS	iPhone 4

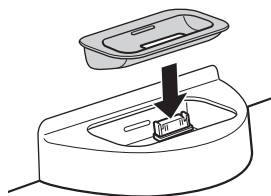

Ovládání

- 1 Nasadte adaptér pro váš přehrávač iPod.
- 2 Připojte váš přehrávač iPod k dokovací stanici.
- 3 Stiskněte tlačítko ►II.
Při použití baterii stiskněte tlačítko I/☺ na přístroji a potom stiskněte tlačítko ►II.
Přehrávač iPod spustí přehrávání.
Připojený přehrávač iPod lze ovládat prostřednictvím tohoto přístroje nebo pomocí tlačítek na přehrávači iPod.

Poznámky

- Pro zajištění stabilního připojení sejměte před připojením přehrávače iPod k dokovací stanici ochranný obal nebo kryt přehrávače iPod.
- Připojování nebo odpojování přehrávače iPod provádějte v úhlu odpovídajícímu úhlu konektoru na tomto přístroji. Pro zabránění poškození konektoru neotáčejte přehrávač iPod a ani jej nenaklánějte.
- Nepřenášejte přístroj s připojeným přehrávačem iPod. V takovém případě by mohlo dojít k poruše funkce.
- Při připojování nebo odpojování přehrávače iPod pevně držte dokovací stanici.
- Před odpojením přehrávače iPod pozastavte přehrávání.
- Pokud je baterie přehrávače iPod zcela vybitá, nechejte ji před použitím přehrávače iPod chvíli nabíjet.
- Přehrávač iPod touch/přístroj iPhone nebude pracovat, pokud je vypnutý. Proto nezapomeňte přehrávač iPod touch/přístroj iPhone před použitím zapnout.
- Společnost Sony nepřebírá žádnou odpovědnost za ztrátu nebo poškození dat uložených v přehrávači iPod, které vzniklo v důsledku používání přehrávače iPod připojeného k tomuto přístroji.
- Podrobné informace o podmínkách týkajících se okolního prostředí pro používání vašeho přehrávače iPod najdete na webových stránkách společnosti Apple Inc.

Nastavení hlasitosti

Stiskněte tlačítko **VOLUME +/-** (Hlasitost) (**VOL +/-** na dálkovém ovladači).

Rada

- Při nastavení zvuku na minimální nebo maximální hlasitost třikrát blikne indikátor **OPR/BATT** (Napájení/baterie).

Připojení volitelných zařízení

Hudbu z volitelných zařízení, jako je například přenosný digitální hudební přehrávač, můžete přehrávat prostřednictvím reproduktorů tohoto přístroje. Před připojováním vypněte jednotlivá zařízení.

- 1** Pomocí vhodného propojovacího audio kabelu (není součástí příslušenství) propojte linkový výstupní konektor na přenosném digitálním hudebním přehrávači (nebo jiném zařízení) s konektorem **AUDIO IN** (Audio vstup) na zadní straně přístroje.
- 2** Stisknutím tlačítka **I/⏻** zapněte přístroj.
- 3** Zapněte připojené zařízení.
- 4** Spusťte přehrávání na připojeném zařízení.
Zvuk z připojeného zařízení bude přehráván prostřednictvím reproduktorů tohoto přístroje.

Poznámky

- Požadovaný propojovací audio kabel se liší podle externího zařízení. Ujistěte se, že je použitý kabel vhodný pro připojované externí zařízení.
- Pokud je úroveň hlasitosti nízká, nastavte nejdříve hlasitost na přístroji. Pokud je hlasitost stále příliš nízká, nastavte hlasitost na připojeném zařízení.
- Při přehrávání z externího zařízení připojeného do konektoru **AUDIO IN** (Audio vstup) odpojte přehrávač iPod.
- Pokud nebudete audio vstup používat, odpojte propojovací audio kabel.

Řešení problémů

Obecné údaje

Přístroj se nezapne.

- Ujistěte se, že je síťový adaptér pevně připojen do síťové zásuvky.
- Ujistěte se, že jsou baterie vloženy správně.
- Pokud jsou baterie vybité, vyměňte všechny baterie za nové.

Není reprodukován žádný zvuk.

- Nastavte hlasitost pomocí tlačítek **VOLUME +/-** (Hlasitost) (**VOL +/-** na dálkovém ovladači).

Je slyšet šum.

- Ujistěte se, že v blízkosti přístroje nejsou umístěny mobilní telefony atd.

Během přehrávání je reprodukován sloučený zvuk ze dvou různých zdrojů.

- Odpojte přehrávač iPod nebo externí zařízení.

Indikátor OPR/BATT (Napájení/baterie) bliká.

- Indikátor **OPR/BATT** (Napájení/baterie) bliká při přijetí příkazu dálkového ovladače nebo pokud jsou baterie vybité. V tomto případě se nejedná o chybu nebo poruchu funkce.

iPod

Není reprodukován žádný zvuk.

- Ujistěte se, že je přehrávač iPod správně připojen.

Operace není provedena.

- Ujistěte se, že je přehrávač iPod správně připojen.

Přehrávač iPod se nenabíjí.

- Ujistěte se, že je přehrávač iPod správně připojen.
- Ujistěte se, že je síťový adaptér správně připojen.

Audio vstup

Není reprodukován žádný zvuk.

- Ujistěte se, že je propojovací audio kabel správně připojen.

Hlasitost zvuku je nízká.

- Zkontrolujte hlasitost na připojeném externím zařízení.

Dálkový ovladač

Dálkový ovladač nepracuje.

- Pokud je baterie v dálkovém ovladači vybitá, vyměňte ji za novou.
- Nasměrujte dálkový ovladač na senzor dálkového ovládání na přístroji.
- Odstraňte případné překážky, které jsou mezi dálkovým ovladačem a přístrojem.
- Ujistěte se, že není senzor dálkového ovládání vystaven silným světelným zdrojům, jako je například přímé sluneční světlo nebo světlo zářivky.
- Přemístěte se s dálkovým ovladačem blíž k přístroji.

Pokud problém přetrvává, obraťte se prosím na nejbližšího prodejce Sony.

Technické údaje

Část přehrávače iPod

Stejnoseměrný výstup: 5 V

Max.: 1 A

Obecné údaje

Reproduktor

Průměr přibližně 5,0 cm, 6 Ω

Vstup

Konektor AUDIO IN (Audio vstup) (stereo mini konektor ø 3,5 mm)

Výstupní výkon

2 W + 2 W (při harmonickém zkreslení 10 %)

Požadavky na napájení

Konektor DC IN 6V

Rozměry

Přibližně 226 mm × 165 mm × 164 mm (š/v/h)

Hmotnost

Přibližně 1,1 kg (bez baterií)

Dodávané příslušenství

Dálkový ovladač (1)

Síťový adaptér (1)

Univerzální dokovací adaptér  pro iPhone (1)

Univerzální dokovací adaptér  pro iPhone 3G/
iPhone 3GS (1)

Univerzální dokovací adaptér  pro iPhone 4 (1)

Design a technické údaje podléhají změnám bez předchozího upozornění.

Osobný dokovací audio systém



Návod na použitie



© 2011 Sony Corporation

RDP-M5iP

Osobný dokovací audio systém

RDP-M5iP

1

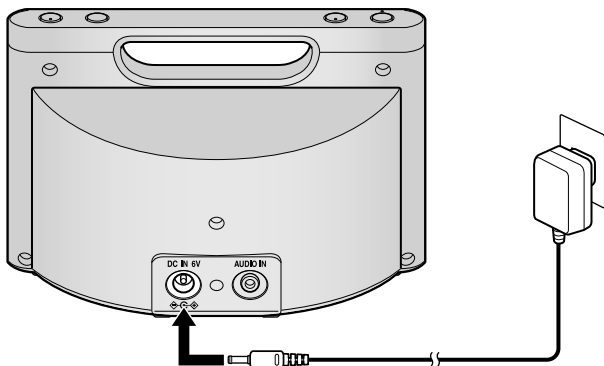

AAA/LR03 × 4 *

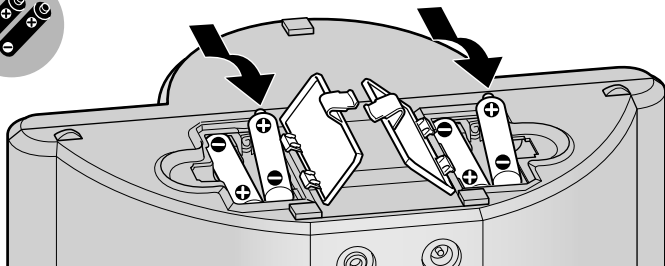

Alkalická batéria



Mangánová batéria

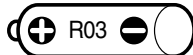

* Nedodávané. / Nie je možné používať mangánové batérie (R03). / Zariadenie nedokáže nabíjať žiadne batérie.

2

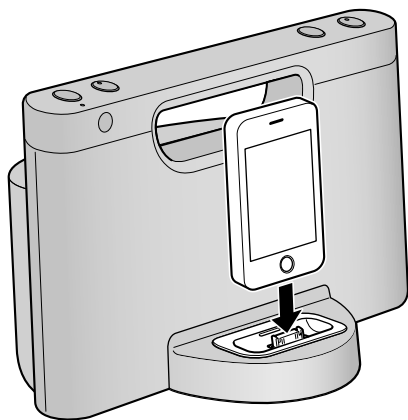

3

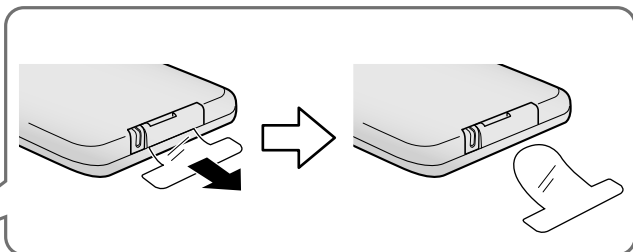

4

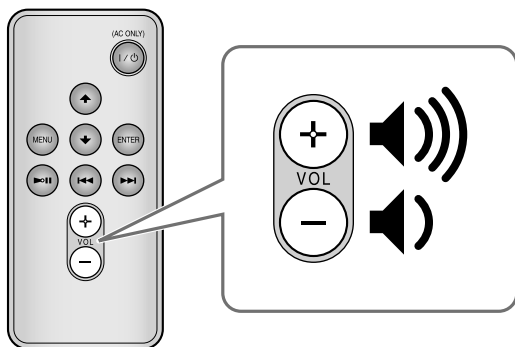
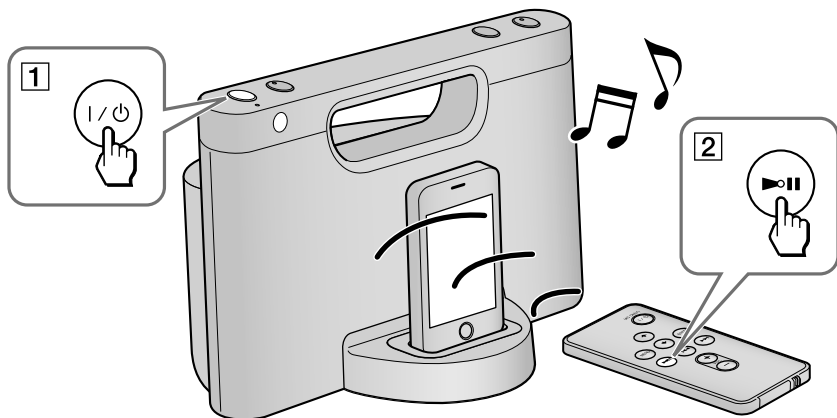

VÝSTRAHA

Aby ste predišli riziku vzniku požiaru a riziku úrazu elektrickým prúdom, nevystavujte zariadenie dažďu ani vlhkosti.

Aby sa predišlo prehriatiu zariadenia a následnému vzniku požiaru, nezakrývajte ventilačné otvory zariadenia novinami, obrusmi, záclonami atď. Na zariadenie neumiestňujte horiace sviečky.

Aby ste predišli riziku vzniku požiaru alebo úrazu elektrickým prúdom, zariadenie chráňte pred účinkami vody (kvapkanie, špliechanie atď.) a na zariadenie nekladte nádoby naplnené kvapalinou, napríklad vázy.

Zariadenie neumiestňujte do uzatvorených miest, ako je napr. vstavaná skriňa alebo knižnica.

Batérie ani batérie nainštalované v zariadení nevystavujte dlhšiu dobu nadmernému teplu, ako napr. slnečnému žiareniu, ohňu a pod.

AC adaptér pripojte do ľahko dostupnej elektrickej zásuvky tak, aby bolo možné v prípade problémov koncovku AC adaptéra ihneď odpojiť od elektrickej siete. V prípade výskytu akýchkoľvek neštandardných odchýlok v prevádzke ho okamžite odpojte od elektrickej siete.

Zariadenie je pod stálym napätím, kým je sieťová šnúra v elektrickej zásuvke, aj keď je samotné zariadenie vypnuté.

Typový štítok a dôležité informácie ohľadom bezpečnosti sú uvedené na spodnej časti samotného zariadenia a na AC adaptéri.

UPOZORNENIE

Ak dôjde k nesprávnemu nainštalovaniu batérie, môže dôjsť k explózii. Používajte rovnaký typ batérie.

Bezpečnostné upozornenia

- Pri od pájani AC adaptéra ťahajte za koncovku, nikdy nie za samotnú sieťovú šnúru.
- Reproduktor obsahuje silný magnet. Do blízkosti zariadenia neumiestňujte kreditné karty s magnetickým záznamom ani ručičkové hodinky, CRT TVP alebo projektory atď. Predídete tak ich prípadnému poškodeniu magnetom reproduktora.
- Zariadenie nenechávajte v blízkosti tepelných zdrojov, akými sú radiátor alebo klimatizačné potrubie, ani na miestach vystavených priamemu slnečnému žiareniu, mechanickým otrasom alebo nárazom.
- Umožnite dostatočné prúdenie vzduchu okolo zariadenia, aby nedošlo k jeho prehrievaniu. Zariadenie neumiestňujte na mäkký povrch (deka, perina atď.) ani do blízkosti textílií (záclony, závesy), ktoré by mohli zakryť ventilačné otvory.
- V prípade vniknutia akéhokoľvek predmetu alebo tekutiny do zariadenia odpojte napájanie zariadenia a pred ďalším používaním nechajte zariadenie prekontrolovať v autorizovanom servise.
- Zariadenie nechyťajte mokrymi rukami.
- Zariadenie neumiestňujte do blízkosti vody.

POZNÁMKY K LÍTIOVEJ BATÉRII

- Batériu pred vložením utrite suchou handričkou. Zaisťte tak dobrý kontakt.
- Pri vkladani batérie skontrolujte správnu polaritu.
- S batériou nemanipulujte pomocou kovovej pinzety, inak môže dôjsť ku skratu.

Poznámka

- V tomto návode na použitie sa označenie "iPod" používa ako všeobecná referencia funkcií v zariadeniach iPod alebo iPhone, ak to nie je inak špecifikované v texte alebo obrázkoch.

**Upozornenie pre spotrebiteľov:
Nasledovná informácia sa vzťahuje
len na zariadenia predávané v krajinách
aplikujúcich legislatívu EU**

Výrobcom tohto produktu je spoločnosť Sony Corporation, 1-7-1 Konan Minato-ku Tokyo, 108-0075 Japonsko. Autorizovaným predstaviteľom ohľadom záležitostí týkajúcich sa nariadení EMC a bezpečnosti produktu je spoločnosť Sony Deutschland GmbH, Hedelfinger Strasse 61, 70327 Stuttgart, Nemecko. Ohľadom akýchkoľvek servisných služieb alebo záručných záležitostí pozri adresy poskytnuté v samostatných dokumentoch týkajúcich sa servisu a záruky.



**Likvidácia starých elektrických
a elektronických zariadení
(Platí v Európskej únii
a ostatných európskych
krajinách so zavedeným
separovaným zberom)**

Tento symbol na výrobku alebo obale znamená, že s výrobkom nemôže byť nakladané ako s domovým odpadom. Namiesto toho je potrebné ho doručiť do vyhradeného zberného miesta na recykláciu elektrozariadení. Tým, že zaistíte správne zneškodnenie, pomôžete zabrániť potenciálnemu negatívnemu vplyvu na životné prostredie a ľudské zdravie, ktoré by v opačnom prípade hrozilo pri nesprávnom nakladaní s týmto výrobkom. Recyklácia materiálov pomáha uchovávať prírodné zdroje. Pre získanie ďalších podrobných informácií o recyklácii tohto výrobku kontaktujte prosím váš miestny alebo obecný úrad, miestnu službu pre zber domového odpadu alebo predajňu, kde ste výrobok zakúpili.

Aplikovateľné príslušenstvo:
Diaľkové ovládanie.

Ak máte akékoľvek otázky alebo problémy týkajúce sa vášho zariadenia, kontaktujte predajcu Sony.



**Likvidácia starých
akumulátorov a batérií
(Platí v Európskej únii
a ostatných európskych
krajinách so zavedeným
separovaným zberom)**

Tento symbol na akumulátore/batérii alebo na ich obale upozorňuje, že akumulátor/batériu nie je možné likvidovať v netriedenom komunálnom odpade.

Na určitých akumulátoroch/batériách sa môže tento symbol používať v kombinácii s určitým chemickým symbolom. Chemické symboly pre ortuť (Hg) alebo olovo (Pb) sa dopĺňajú na akumulátory/ batérie obsahujúce viac než 0,0005% ortuti alebo 0,004% olova.

Tým, že zaistíte správnu likvidáciu akumulátorov/batérií, pomôžete zabrániť potenciálnemu negatívnemu vplyvu akumulátorov/batérií na životné prostredie a ľudské zdravie, ktoré by v opačnom prípade hrozilo pri nesprávnom nakladaní s akumulátormi/batériami. Recyklácia materiálov pomáha uchovávať prírodné zdroje.

Ak zariadenia musia byť z bezpečnostných a prevádzkových dôvodov alebo kvôli zachovaniu dát neustále napájané zabudovaným akumulátorom/batériou, tento akumulátor/ batériu smie vymieňať len kvalifikovaný servisný pracovník.

Pre zabezpečenie správneho nakladania s akumulátorom/batériou odovzdajte zariadenie, ktorému uplynula doba životnosti do zberného strediska prevádzkujúceho recykláciu a likvidáciu odpadu z elektrických a elektronických zariadení.

S ostatnými akumulátormi/batériami nakladajte v zmysle platných miestnych predpisov a noriem. Akumulátory a batérie odovzdajte na vyhradené zberné miesto pre recykláciu použitých akumulátorov a batérií.

Pre získanie ďalších podrobných informácií o recyklácii tohto výrobku alebo akumulátorov/ batérií kontaktujte prosím váš miestny alebo obecný úrad, miestnu službu pre zber domového odpadu alebo predajňu, kde ste výrobok zakúpili.

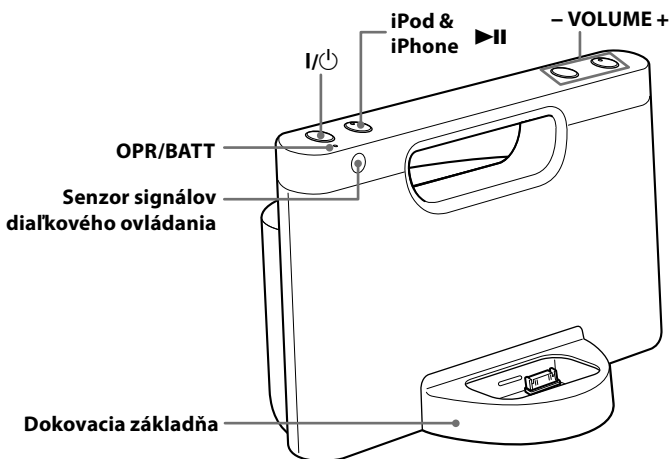

Tlačidlá VOLUME + a ►|| majú orientačný hmatový bod.

Prevádzka

Napájanie

Zariadenie môžete napájať z elektrickej siete alebo z vložených batérií.

System riadenia napájania

Ak po ukončení prehrávania zo zariadenia iPod (alebo zariadenia pripojeného do konektora **AUDIO IN**) cca 20 minút nevykonáte žiadnu operáciu, zariadenie sa automaticky vypne.

Napájanie z elektrickej siete

Dodávaný AC adaptér pripojte pevne a správne do konektora **DC IN 6V** na zadnej strane tohto zariadenia a pripojte ho do elektrickej zásuvky.

Poznámky k AC adaptéru

- Ak zariadenie napájate z vložených batérií, odpojte AC adaptér od elektrickej zásuvky aj od konektora **DC IN 6V**. Pred používaním zariadenia overte, či je koncovka externého zdroja napájania odpojená.
- Používajte len dodávaný AC adaptér Sony. Polarita koncoviek na adaptéroch iných výrobcov môže byť odlišná. Nepoužitie dodávaného AC adaptéra môže spôsobiť poškodenie zariadenia.



Vloženie batérií

Do zariadenia vložte štyri alkalické batérie AAA/LR03 alebo štyri nabíjateľné batérie NH-AAA (nedodávané).

Výdrž batérií (cca, v hodinách) (JEITA*)

Typ batérií	Prevádzkový čas
Alkalické batérie Sony AAA/LR03	10
Nabíjateľné batérie Sony NH-AAA	8

* Merané podľa štandardu JEITA (Japan Electronics and Information Technology Industries Association). Skutočná výdrž batérií sa môže líšiť v závislosti od podmienok používania.

Kedy vymeniť batérie

Ak sú batérie slabé, indikátor **OPR/BATT** bude svietiť tlmene a zvuk môže byť skreslený.

Poznámky k batériám

- Nie je možné používať mangánové batérie.
- Zariadenie nedokáže nabíjať žiadne batérie.
- Batérie neprenášajte s mincami alebo inými kovovými predmetmi. Ak sa kladné a záporné kontakty batérie dostanú do styku s kovovým predmetom, môže vzniknúť teplo.
- Pri vkladaní batérií skontrolujte správnu polaritu.
- Ak nebudete zariadenie dlhší čas používať, vyberte z neho batérie. Predídete tak prípadnému poškodeniu zariadenia vytečením batérií a následnou koróziou.
- Nepoužívajte súčasne rôzne typy batérií.
- Keď meníte batérie, vymeňte vždy všetky za nové.
- Vlastnosti batérií závisia od ich výrobcu a typu a výdrž batérií môže byť kratšia, najmä ak ich používate pri nízkej teplote.

Nabíjanie batérie zariadenia iPod (len z elektrickej siete)

Toto zariadenie môžete používať ako nabíjačku batérie zariadenia iPod, ak ho napájate z AC adaptéra.

Keď je zariadenie iPod pripojené k tomuto zariadeniu, začne sa jeho nabíjanie. Na displeji zariadenia iPod sa zobrazí stav nabíjania. Bližšie informácie pozri v návode na použitie zariadenia iPod.

Zapnutie/vypnutie zariadenia

Stlačte  (napájanie).

Indikátor **OPR/BATT** sa po zapnutí zariadenia rozsvieti.

Diaľkové ovládanie (DO)

Pred prvým používaním dodávaného diaľkového ovládania odstráňte izolačný prvok. Diaľkové ovládanie smerujte na senzor  (Senzor signálov diaľkového ovládania) na zariadení.

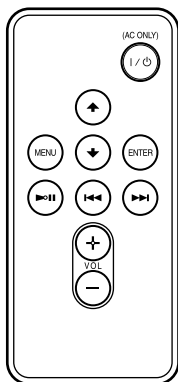

Tlačidlá VOL + a ►II majú orientačný hmatový bod.

I/O (Napájanie)*

Zapnutie/vypnutie zariadenia. Indikátor **OPR/BATT** sa po zapnutí zariadenia rozsvieti.

►II (Prehrávanie/Pozastavenie)

- Spustenie prehrávania na zariadení iPod. Pre pozastavenie/obnovenie prehrávania stlačte tlačidlo znova.
- Zatlačením a pridržením vypnete zariadenie iPod.

►►II (Posun vpred)

- Prepnutie na nasledujúcu skladbu.
- Zatlačením a pridržením tlačidla počas prehrávania vyhľadáte želané miesto.
- Zatlačením a pridržením tlačidla počas pozastavenia a pri súčasnom sledovaní displeja na zariadení iPod vyhľadáte želané miesto.

◀◀ (Posun vzad)

- Prepnutie na predchádzajúcu skladbu. Počas prehrávania sa pri tejto operácii zariadenie prepne na začiatok aktuálnej skladby. Pre posun na predchádzajúcu skladbu stlačte tlačidlo dvakrát.
- Zatlačením a pridržením tlačidla počas prehrávania vyhľadáte želané miesto.
- Zatlačením a pridržením tlačidla počas pozastavenia a pri súčasnom sledovaní displeja na zariadení iPod vyhľadáte želané miesto.

▲ (Nahor)/▼ (Nadol)

Zvolenie položky Menu alebo skladby pre prehrávanie.

MENU

- Prepnutie na predchádzajúcu ponuku Menu.
- Zatlačením a pridržením tlačidla obnovíte zobrazenie hlavného Menu.

ENTER

Potvrdenie zvolenej položky Menu alebo spustenie prehrávania.

VOL +/- (Zvyšovanie/znižovanie hlasitosti)
Nastavenie hlasitosti.

* Ak používate batérie, stlačte tlačidlo I/O na zariadení. Tlačidlo I/O na diaľkovom ovládaní funguje len pri napájaní z AC adaptéra.

Výmena batérie

V normálnych podmienkach by batéria (CR2025) mala vydržať približne 6 mesiacov. Keď diaľkové ovládanie neovláda zariadenie, vymeňte batériu za novú.

Stranou ⊕ nahor

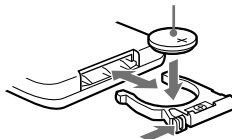

Poznámka

- Ak neplánujete diaľkové ovládanie dlhší čas používať, vyberte z neho batériu. Predídete tak možnému poškodeniu diaľkového ovládania vytečením batérie a následnou koróziou.

Ovládanie zariadenia iPod

Kompatibilita s modelmi zariadení iPod/iPhone

Kompatibilné sú nasledovné modely zariadení iPod/iPhone.

Pred používaním s týmto zariadením aktualizujte softvér zariadenia iPod/iPhone na najnovšiu verziu.

iPod touch 4. generácia

iPod touch 3. generácia

iPod touch 2. generácia

iPod touch 1. generácia

iPod nano 5. generácia (video kamera)

iPod nano 4. generácia (s funkciou prehrávania video súborov)

iPod nano 3. generácia (s funkciou prehrávania video súborov)

iPod nano 2. generácia (hliníkové vyhotovenie)

iPod 5. generácia (s funkciou prehrávania video súborov)

iPod classic

iPhone 4

iPhone 3GS

iPhone 3G

iPhone

Autorské práva



iPhone, iPod, iPod classic, iPod nano a iPod touch sú obchodné značky spoločnosti Apple Inc. registrované v USA a ďalších krajinách. Výraz "Made for iPod" a "Made for iPhone" znamená, že elektronické príslušenstvo je určené na špecifické pripojenie zariadenia iPod alebo iPhone a má certifikát výrobcu o súlade s výkonovými štandardmi spoločnosti Apple. Spoločnosť Apple nezodpovedá za fungovanie tohto zariadenia ani za jeho súlad s bezpečnostnými a usmerňujúcimi normami. Vezmite prosím na vedomie, že pri používaní tohto príslušenstva so zariadením iPod alebo iPhone môže dochádzať k rušeniu bezdrôtového prenosu.

Univerzálny dokovací adaptér

Pri vkladaní zariadenia iPod do tohto zariadenia použite univerzálny dokovací adaptér dodávaný s vašim zariadením iPod alebo s komerčne dostupnými zariadeniami od spoločnosti Apple Inc.

Ak používate zariadenie iPhone, iPhone 3G, iPhone 3GS alebo iPhone 4, založte univerzálny dokovací adaptér (12), (15) alebo (19). Príslušné číslo adaptéra je uvedené na spodnej strane každého adaptéra.

Dodávaný univerzálny dokovací adaptér

 12	 15	 19
iPhone	iPhone 3G/ iPhone 3GS	iPhone 4

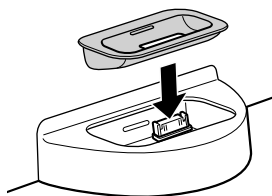

Prevádzka

1 Založte adaptér pre zariadenie iPod.

2 Zariadenie iPod vložte do dokovacej základne.

3 Stlačte ►II.

Ak používate batérie, stlačte tlačidlo I/⏻ na zariadení a potom stlačte ►II.

Na zariadení iPod sa spustí prehrávanie. Pripojené zariadenie iPod môžete ovládať prostredníctvom tohto zariadenia alebo pomocou samotného zariadenia iPod.

Poznámky

- Zo zariadenia iPod pred jeho vložením do dokovacej základne zložte puzdro alebo kryt. Zabezpečí sa tak stabilné pripojenie.
- Pri vkladaní alebo vyberaní zariadenia iPod držte zariadenie iPod pod rovnakým uhlom ako je konektor na tomto zariadení. Zariadením iPod nekrúťte, ani ho nenakláňajte, pretože inak sa môže poškodiť konektor.
- Zariadenie neprenášajte, ak je do dokovacej základne pripojené zariadenie iPod. Môže dôjsť k poškodeniu alebo funkčným poruchám.
- Pri vkladaní alebo vyberaní zariadenia iPod držte dokovaciu základňu pevne a bezpečne.
- Pred odpájaním zariadenia iPod pozastavte prehrávanie.
- Ak je batéria zariadenia iPod extrémne vybitá, pred ovládaním ju chvíľu nabíjajte.
- Zariadenie iPod touch/iPhone nebude fungovať, ak nie je zapnuté. Pred ovládaním zapnite zariadenie iPod touch/iPhone.
- Spoločnosť Sony nenesie žiadnu zodpovednosť za stratu alebo poškodenie údajov uložených v zariadení iPod počas používania zariadenia iPod pripojeného k tomuto zariadeniu.
- Bližšie informácie o environmentálnych podmienkach pre prevádzkovanie vášho zariadenia iPod nájdete na web-stránke spoločnosti Apple Inc.

Nastavenie hlasitosti

Stláčajte **VOLUME +/-** (**VOL +/-** na diaľkovom ovládaní).

Rada

- Indikátor **OPR/BATT** trikrát zabliká, keď je hlasitosť nastavená na maximálnu alebo minimálnu úroveň.

Pripájanie voliteľných zariadení

Prostredníctvom reproduktorov tohto zariadenia môžete prehrávať audio súbory z voliteľných zariadení, ako napríklad prenosný digitálny audio prehrávač. Pred vykonaním prepojenia vypnite všetky pripájané zariadenia.

- 1 Pomocou vhodného prepojujacieho audio kábla (nedodávaný) pevne a správne pripojte linkový výstupný konektor na prenosnom digitálnom audio prehrávači (alebo inom zariadení) s konektorom **AUDIO IN** na zadnej strane tohto zariadenia.
- 2 Stlačením  zapnite toto zariadenie.
- 3 Zapnite pripojené zariadenie.
- 4 Spustite prehrávanie na pripojenom zariadení.
Zvuk z pripojeného zariadenia sa bude reprodukovat' z reproduktorov tohto zariadenia.

Poznámky

- Potrebný prepojujací audio kábel závisí od daného externého zariadenia. Overte vhodnosť kábla pre pripájané externé zariadenie.
- Ak je úroveň hlasitosti príliš nízka, najskôr nastavte hlasitosť na tomto zariadení. Ak je úroveň hlasitosti stále príliš nízka, nastavte hlasitosť na pripojenom zariadení.
- Pri prehrávaní z externého zariadenia pripojeného do konektora **AUDIO IN** odpojte zariadenie iPod.
- Odpojte prepojujací audio kábel, ak nepoužívate audio vstup.

Ďalšie informácie

Riešenie problémov

Všeobecne

Zariadenie sa nezapne.

- Skontrolujte, či je AC adaptér správne pripojený do elektrickej zásuvky.
- Skontrolujte, či sú batérie vložené v zariadení správne.
- Ak sú batérie vybité, vložte do zariadenia nové batérie.

Nie je počuť zvuk.

- Stlačte **VOLUME +/-** (**VOL +/-** na diaľkovom ovládaní).

Počuť šum.

- Overté, či zariadenie nie je v blízkosti práve používaných mobilných telefónov atď.

Počas prehrávania sa vzájomne miešajú dva rôzne zdroje zvuku.

- Odpojte zariadenie iPod alebo externé zariadenie.

Indikátor OPR/BATT bliká.

- Indikátor **OPR/BATT** bliká, keď sa prijíma pokyn z diaľkového ovládania, alebo ak sú batérie slabé. V tomto prípade nejde o poruchu.

iPod

Nie je počuť zvuk.

- Skontrolujte, či je zariadenie iPod pripojené pevne.

Operácia sa nevykoná.

- Skontrolujte, či je zariadenie iPod pripojené pevne.

Batéria zariadenia iPod sa nenabíja.

- Skontrolujte, či je zariadenie iPod pripojené pevne.
- Skontrolujte, či je AC adaptér pripojený pevne a správne.

Audio vstup

Nie je počuť zvuk.

- Skontrolujte, či je prepojovací audio kábel pripojený pevne a správne.

Úroveň hlasitosti je nízka.

- Skontrolujte hlasitosť na pripojenom externom zariadení.

Diaľkové ovládanie (DO)

Diaľkové ovládanie nefunguje.

- Ak je batéria v diaľkovom ovládaní vybitá, vložte doň novú batériu.
- Diaľkové ovládanie smerujte na senzor signálov diaľkového ovládania na zariadení.
- Odstráňte prekážky medzi diaľkovým ovládaním a zariadením.
- Skontrolujte, či senzor signálov diaľkového ovládania nie je vystavený silnému svetlu, ako napríklad priamemu slnečnému žiareniu alebo svetlu zo žiarivky.
- Keď používate diaľkové ovládanie, priblížte ho bližšie k zariadeniu.

Ak problém pretrváva, obráťte sa na najbližší autorizovaný servis Sony.

Technické údaje

Časť pre zariadenie iPod

Napájanie jednosmerným napätím: 5 V

Maximálne prúdové zaťaženie: 1 A

Všeobecne

Reproduktor

Priemer cca 5,0 cm, 6 Ω (Ohm)

Vstup

Konektor AUDIO IN (ø 3,5 mm stereo minikonektor)

Výstupný výkon

2 W + 2 W (pri harmonickom skreslení 10%)

Napájanie

DC IN 6V

Rozmery

Cca 226 mm × 165 mm × 164 mm (š/v/h)

Hmotnosť

Cca 1,1 kg (bez batérií)

Dodávané príslušenstvo

Dialkové ovládanie (1)

AC adaptér (1)

Univerzálny dokovací adaptér (12) pre iPhone (1)

Univerzálny dokovací adaptér (15) pre iPhone 3G/
iPhone 3GS (1)

Univerzálny dokovací adaptér (19) pre iPhone 4 (1)

Právo na zmeny vyhradené.

<http://www.sony.net/>

Sony Corporation Printed in Czech Republic (EU)

CZ



Nakládání s nepotřebným elektrickým a elektronickým zařízením (platné v Evropské unii a dalších evropských státech uplatňujících oddělený systém sběru)

Tento symbol umístěný na výrobku nebo jeho balení upozorňuje, že by s výrobkem po ukončení jeho životnosti nemělo být nakládáno jako s běžným odpadem z domácnosti. Místo toho by měl být odložen do sběrného místa určeného k recyklaci elektronických výrobků a zařízení. Dodržením této instrukce zabráníte negativním dopadům na životní prostředí a zdraví lidí, které naopak může být ohroženo nesprávným nakládáním s výrobkem při jeho likvidaci. Recyklováním materiálů, z nichž je výrobek vyroben, pomůžete zachovat přírodní zdroje. Pro získání dalších informací o recyklaci tohoto výrobku kontaktujte prosím místní orgány státní správy, místní firmu zabezpečující likvidaci a sběr odpadů nebo prodejnu, v níž jste výrobek zakoupili.

SK



Likvidácia starých elektrických a elektronických zariadení (Platí v Európskej únii a ostatných európskych krajinách so zavedeným separovaným zberom)

Tento symbol na výrobku alebo obale znamená, že s výrobkom nemôže byť nakladané ako s domovým odpadom. Miesto toho je potrebné ho doručiť do vyhradeného zberného miesta na recykláciu elektrozariadení. Tým, že zaistíte správne zneškodnenie, pomôžete zabrániť potenciálnemu negatívnemu vplyvu na životné prostredie a ľudské zdravie, ktoré by v opačnom prípade hrozilo pri nesprávnom nakladaní s týmto výrobkom. Recyklácia materiálov pomáha uchovávať prírodné zdroje. Pre získanie ďalších podrobných informácií o recyklácii tohoto výrobku kontaktujte prosím váš miestny alebo obecný úrad, miestnu službu pre zber domového odpadu alebo predajňu, kde ste výrobok zakúpili.