

Instrukcja uruchamiania	PL
Üzembe helyezési útmutató	HU
Průvodce spuštěním	CZ
Úvodná príručka	SK

Dostarczone instrukcje



Instrukcja uruchamiania (ten dokument)
Przedstawia instrukcje na temat łączenia tego urządzenia z innymi urządzeniami i podstawowych operacji.

Przewodnik (oddzielny dokument)
Przedstawia środki ostrożności i dane techniczne produktu.



Przewodnik pomocniczy (Instrukcja obsługi)
Aby poznać bardziej szczegółowo to urządzenie, należy zapoznać się z przewodnikiem pomocniczym na komputerze lub smartfonie. Przewodnik pomocy zawiera informacje umożliwiające rozwiązywanie napotkanych problemów.

Adres URL:
http://rd1.sony.net/help/mdr/1adac/h_ce/
Kod dwuwymiarowy:



Polski Słuchawki stereofoniczne

Sposób użycia

1 Ładowanie urządzenia

① Naciśnij i przytrzymaj przycisk POWER przez około 2 sekundy, aby wyłączyć urządzenie.

② Uruchom komputer, a następnie podłącz go do urządzenia przy użyciu kabla micro-USB (w zestawie).

Wskaźnik POWER (czerwony) zacznie świecić. Ładowania zakończy się po upływie około 4 godzin. Po zakończeniu ładowania wskaźnik POWER gaśnie. Jeśli akumulator nie ładuje się prawidłowo, wskaźnik POWER (czerwony) miga.

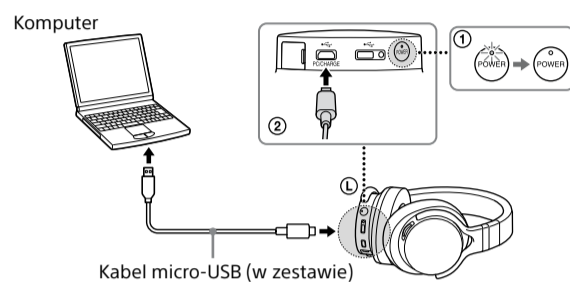

2 Włącz podłączane urządzenie audio

Komputer: instalowanie sterownika. (Sterownika nie trzeba pobierać ani instalować na komputerze Mac).

- Na komputerze z systemem Windows pobierz i zainstaluj sterownik „Sony USB Device Driver” dla systemu Windows.
- W celu odtwarzania przez to urządzenie danych z komputera w formacie dźwięku wysokiej rozdzielczości zainstaluj program „Hi-Res Audio Player”.

Aby pobrać sterownik i program „Hi-Res Audio Player”:

Odwiedź poniższą stronę internetową i pobierz sterownik.
<http://www.sony.eu/support/dna>
Szczegółowe instrukcje instalacji znajdują się na stronie internetowej.

3 Wybierz kabel, który ma być używany, i podłącz urządzenie audio do tego urządzenia.

Każdy dostarczony kabel jest przeznaczony do użytku wyłącznie z określonym urządzeniem. Wybierz jeden z dostarczonych kabli w zależności od używanego urządzenia.

Urządzenie WALKMAN® z obsługiwanym wyjściem cyfrowym

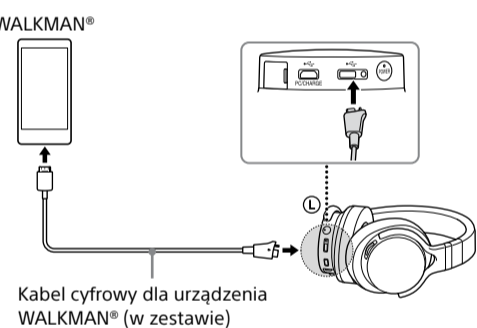

Urządzenie Xperia z obsługiwanym wyjściem cyfrowym

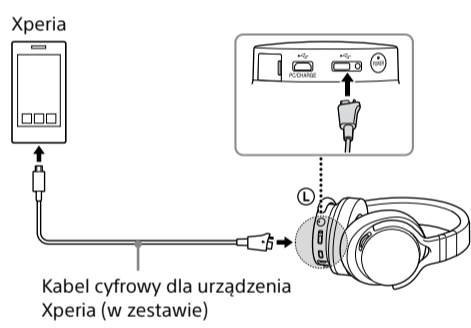

iPhone/iPad/iPod

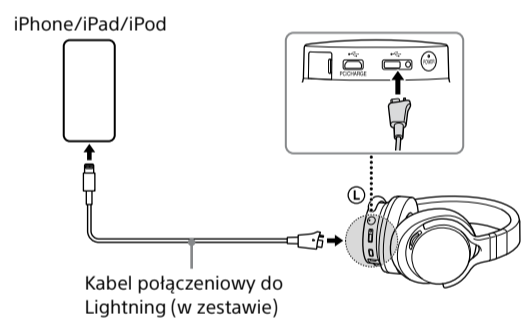

W przypadku podłączania urządzenia iPhone/iPad/iPod bez złącza Lightning zapoznaj się z sekcją „Inne urządzenia” w tym kroku.

Inne urządzenia

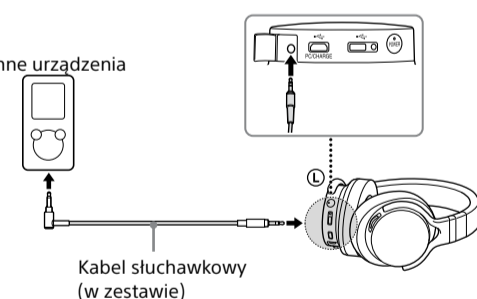

- Jeśli akumulator jest rozładowany lub trwa jego ładowanie, możliwe jest korzystanie z urządzenia przez podłączenie kabla słuchawkowego do urządzeń audio.
- Po podłączeniu kabla słuchawkowego urządzenie wyłącza się.
- Po podłączeniu kabla słuchawkowego urządzenie nie włącza się.
- Podczas korzystania z urządzenia z użyciem kabla słuchawkowego pokręć VOL +/- nie działa. Dostosuj poziom głośności podłączonego urządzenia.

Komputer

Podłącz komputer do urządzenia, wykonując procedurę przedstawioną w sekcji „1 Ładowanie urządzenia”.

4 Słuchanie muzyki przez słuchawki

① Naciśnij i przytrzymaj przycisk POWER przez około 2 sekundy, aby włączyć urządzenie. Wskaźnik POWER (zielony) zacznie świecić.

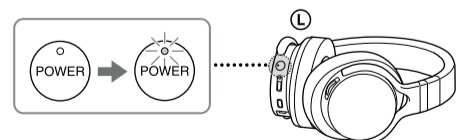

② Rozpocznij odtwarzanie na podłączonym urządzeniu audio.

③ Ustaw poziom głośności. Dostosuj poziom głośności za pomocą pokręćła VOL +/- na prawej słuchawce.

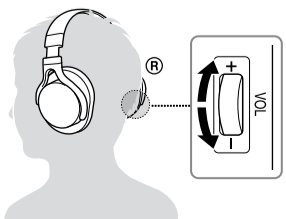

Po zakończeniu użycia

Naciśnij i przytrzymaj przycisk POWER przez około 2 sekundy, aby wyłączyć urządzenie.

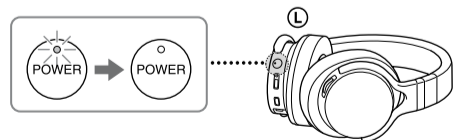

Mellékelt útmutatók



Üzembe helyezési útmutató (ez a dokumentum)
Leírja, hogy miként lehet az egységet különböző eszközökhöz csatlakoztatni, valamint ismerteti az alapvető műveleteket.

Áttekintő útmutató (mellékelt dokumentum)
Ismerteti az óvintézkedéseket és a termék műszaki adatait.



Súgóútmutató (Használati útmutató)
Ha részletesebb útmutatásra van szüksége az egység használatához, számítógépen vagy okostelefonján bármikor megtekintheti a Súgóútmutatót. A Súgóútmutató részét képezi egy hibaelhárítási útmutató is, amely az esetleg felmerülő problémák megszüntetéséhez nyújt segítséget.

Adres URL:
http://rd1.sony.net/help/mdr/1adac/h_ce/
Kétdimenziós kód:



Magyar Sztereó fejhallgató

Használat

1 Az egység töltése

① Nyomja meg és tartsa lenyomva a POWER gombot körülbelül 2 másodpercig az egység kikapcsolásához.

② Indítsa el a számítógépet, majd csatlakoztassa az egységhez a micro-USB kábellel (mellékelve).

A POWER jelzőfény (vörös) kigyullad. A töltés körülbelül 4 óra alatt fejeződik be. A töltés befejezésekor kialszik a POWER jelzőfény. Ha az akkumulátor töltése nem megfelelő, a POWER jelzőfény (vörös) villog.

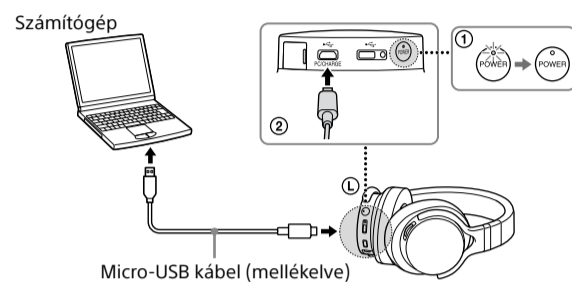

2 Kapcsolja be a csatlakoztatott audioeszközt

Számítógép: Telepítsen egy illesztőprogramot. (Mac számítógépek esetén nincs szükség illesztőprogram letöltésére és telepítésére.)

- Töltse le és telepítse számítógépére a Windows rendszeren történő futtatáshoz szükséges Windows „Sony USB Device Driver” illesztőprogramot.
- Amennyiben nagyfelbontású audió formátumú adatokat kíván lejátszani számítógépen az egység használatával, telepítse a „Hi-Res Audio Player” szoftvert.

Az illesztőprogram és a „Hi-Res Audio Player” szoftver letöltése.

Keresse fel a következő webhelyet, és töltsse le az illesztőprogramot.
<http://www.sony.eu/support/dna>
A telepítéssel kapcsolatos részleteket a webhelyen találja.

3 Válassza ki a használni kívánt kábelt, és csatlakoztassa az audioeszközt az egységhez

Az egyes mellékelt kábelek kifejezetten az adott eszközökhöz készültek. A használt eszköz típusától függően válasszon egy mellékelt kábelt.

Digitális kimenetet támogató WALKMAN® készülék

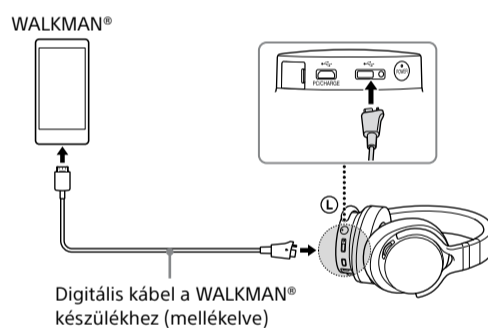

Digitális kimenetet támogató Xperia készülék

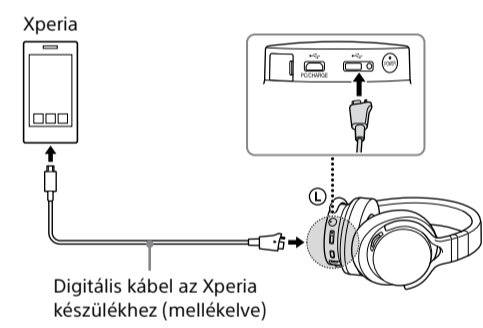

iPhone/iPad/iPod

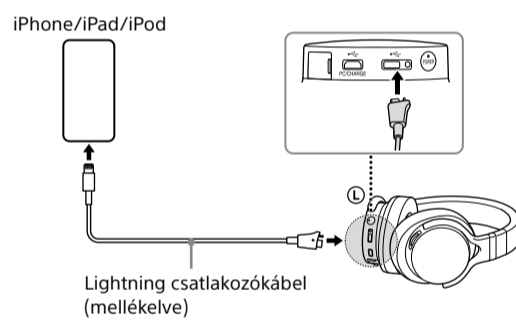

Ha olyan iPhone/iPad/iPod készüléket csatlakoztat, amely nem rendelkezik Lightning csatlakozóval, tekintse meg az ezen lépésben található „Egyéb készülékek” részt.

Egyéb készülékek

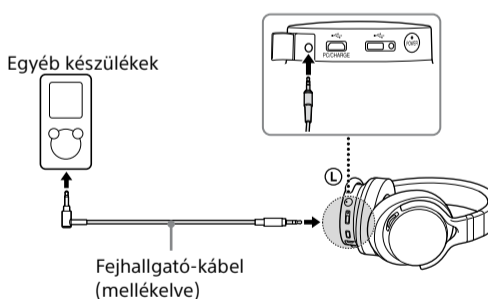

- Ha az akkumulátor lemerült, vagy töltés alatt van, akkor az egység a fejhallgató-kábelt egy audioszökhöz csatlakoztatva használható.
- Ha a fejhallgató-kábel csatlakoztatva van, az egység kikapcsol.
- Ha a fejhallgató-kábel csatlakoztatva van, az egység nem kapcsol be.
- Az egység fejhallgató-kábellel való használatkor, a VOL +/- forgatógomb nem működik. Állítsa be a hangerőt a csatlakoztatott eszközön.

Számítógép

Csatlakoztassa a számítógépet az egységhez ugyanazzal a módszerrel, mint az „1 Az egység töltése” részben.

4 Zenehallgatás a fejhallgatóval

① Nyomja meg és tartsa lenyomva a POWER gombot körülbelül 2 másodpercig az egység bekapcsolásához. A POWER jelzőfény (zöld) kigyullad.

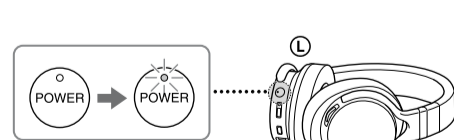

② Indítsa el a lejátszást a csatlakoztatott audioeszközön.

③ Állítsa be a hangerőt. Állítsa be a hangerőt a VOL +/- gombbal a jobb oldali fejhallgatón.

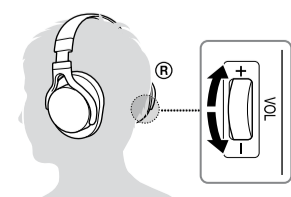

Az egység használata után

Nyomja meg és tartsa lenyomva a POWER gombot körülbelül 2 másodpercig az egység kikapcsolásához.

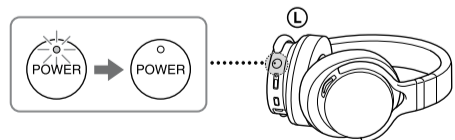

Dodané návody

Průvodce spuštěním (tento dokument)
Zde naleznete pokyny, jak připojit jednotku k zařízením, a informace o základním ovládání.

Referenční příručka (příložený dokument)
Zde naleznete bezpečnostní pokyny a technické údaje o produktu.

Uživatelská příručka (Návod k obsluze)
Přečtěte si Uživatelskou příručku na počítači nebo chytrém telefonu, když budete potřebovat podrobnější informace o používání jednotky. Uživatelská příručka také obsahuje průvodce řešením problémů, který popisuje řešení problémů, se kterými byste se mohli setkat.

Adres URL:
http://rd1.sony.net/help/mdr/1adac/h_ce/
Dvourozměrný kód:



Dodané návody

Úvodná příručka (tento dokument)
Obsahuje pokyny na připojení tohoto zariadenia k iným zariadeniam a pokyny na základné úkony.

Referenčná príručka (doplňujúci dokument)
Obsahuje preventívne opatrenia a technické údaje produktu.

Príručka (Návod na používanie)
Príručku si môžete prečítať pomocou počítača alebo smartfónu, ak potrebujete podrobnejšie informácie o používaní zariadenia. Príručku si obsahuje aj príručku riešenia problémov, ktorá obsahuje informácie o odstraňovaní problémov, na ktoré môžete naraziť.

Adres URL:
http://rd1.sony.net/help/mdr/1adac/h_ce/
Dvojrozmerný kód:



Cesky Stereofonní sluchátka

Způsob použití

1 Nabíjení jednotky

1 Stisknutím tlačítka POWER a jeho přidržím na zhruba 2 sekundy vypnete jednotku.

2 Spustíte počítač, potom ho připojte k jednotce pomocí mikro USB kabelu (je součástí dodávky).

Kontrolka POWER (červená) se rozsvítí. Nabíjení trvá asi 4 hodiny. Jakmile bude napájení dokončeno, kontrolka POWER zhasne. Pokud se baterie řádně nenabíjí, bude kontrolka POWER (červená) blikat.

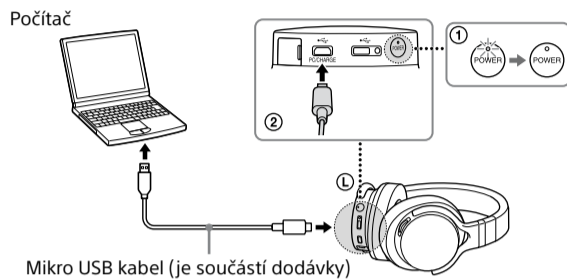

1 Nabíjanie zariadenia

1 Stlačením a podržaním tlačidla POWER približne 2 sekundy vypnete zariadenie.

2 Zapnete počítač a pripojíte ho k zariadeniu pomocou kábla micro USB (dodáva sa). Rozsvieti sa indikátor POWER (červený). Nabíjanie sa dokončí približne za 4 hodiny. Po dokončení nabíjania indikátor POWER zhasne. Ak sa batéria nenabíja správne, indikátor POWER (červený) bliká.

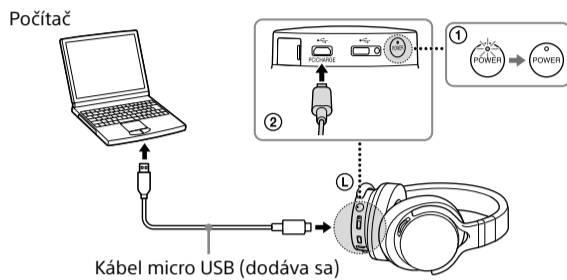

2 Zapněte připojované audio zařízení

Počítač : Nainstalujte ovladač. (U počítačů Mac není zapotřebí stahovat a instalovat ovladač.)

- Na počítači se systémem Windows stáhněte a nainstalujte software ovladače pro Windows „Sony USB Device Driver“.
- Pokud budete na počítači s připojenou jednotkou přehrávat data ve formátu Zvuk ve vysokém rozlišení, nainstalujte „Hi-Res Audio Player“.

Stáhněte software ovladače a aplikaci „Hi-Res Audio Player“.

Navštivte následující internetové stránky a stáhněte si software ovladače.

<http://www.sony.eu/support/dna>
Podrobnosti k instalaci naleznete na internetových stránkách.

2 Zapnite pripojené audio zariadenie

Počítač : Nainštalujte ovládač. (V prípade použitia systému Mac ovládač nie je potrebné prevziať a nainštalovať.)

- Prevezmite a nainštalujte softvér ovládača pre systém Windows „Sony USB Device Driver“ do počítača so systémom Windows.
- Ak prehrávate údaje formátu Zvuk s vysokým rozlíšením v počítači prostredníctvom tohto zariadenia, nainštalujte program „Hi-Res Audio Player“.

Prevzatie softvéru ovládača a programu „Hi-Res Audio Player“

Prejdite na nasledujúcu webovú lokalitu a prevzmite softvér ovládača.

<http://www.sony.eu/support/dna>
Podrobné informácie o inštalácii nájdete na webovej lokalite.

3 Zvolte kabel, který budete používat, a připojte zvukové zařízení k jednotce

Každý z dodaných kabelů je určen výhradně pro dané konkrétní zařízení. Zvolte jeden z dodaných kabelů podle použitého zařízení.

WALKMAN® s podporou digitálního výstupu	Xperia s podporou digitálního výstupu	iPhone/iPad/iPod
<p>Digitální kabel pro WALKMAN® (je součástí dodávky)</p>	<p>Digitální kabel pro Xperia (je součástí dodávky)</p>	<p>Připojovací kabel pro Lightning (je součástí dodávky)</p> <p>Pokud připojíte iPhone/iPad/iPod, který není vybavený konektorem Lightning, viz „Ostatní zařízení“ v tomto kroku.</p>
Ostatní zařízení	<p>Připojte počítač k jednotce stejným postupem, jaký byl použit v části „1 Nabíjení jednotky“.</p>	
<p>Kabel ke sluchátkům (je součástí dodávky)</p>	<p>Počítač</p>	

- Pokud je baterie vybitá nebo pokud ji nabíjíte, můžete jednotku použít připojením kabelu ke sluchátkům k audio zařízením.
- Když je připojený kabel ke sluchátkům, jednotka se vypne.
- Když je připojený kabel ke sluchátkům, jednotka se nezapne.
- Když používáte jednotku s kabelem ke sluchátkům, ovladač VOL +/- není k dispozici. Upravte hlasitost na připojeném zařízení.

3 Vyberte kábel, ktorý sa má použiť, a pripojte audio zariadenie k tomuto zariadeniu

Každý dodaný kábel je určený výlučne pre dané zariadenie. V závislosti od používaného zariadenia vyberte jeden z dodaných káblov.

Zariadenie WALKMAN® podporujúce digitálny výstup	Zariadenie Xperia podporujúce digitálny výstup	iPhone/iPad/iPod
<p>Digitálny kábel pre zariadenie WALKMAN® (dodáva sa)</p>	<p>Digitálny kábel pre zariadenie Xperia (dodáva sa)</p>	<p>Prepojovací kábel pre pripojenie Lightning (dodáva sa)</p> <p>Ak pripájate zariadenie iPhone/iPad/iPod, ktoré nie je vybavené konektorom Lightning pozrite si časť „Ostatné zariadenia“ v tomto kroku.</p>
Ostatné zariadenia	<p>Pripojte počítač a zariadenie rovnako ako je to opísané v časti „1 abíjanie zariadenia“.</p>	
<p>Kábel slúchadiel (dodáva sa)</p>	<p>Počítač</p>	

- Ak je batéria vybitá alebo sa nabíja, slúchadlá možno používať pripojením kábla slúchadiel k audio zariadeniam.
- Po pripojení kábla slúchadiel sa slúchadlá vypnú.
- Keď je pripojený kábel slúchadiel, slúchadlá sa nezapnú.
- Počas používania slúchadiel s káblom slúchadiel nebude možné používať volič VOL +/- . Nastavte hlasitosť na pripojenom zariadení.

4 Poslech hudby pomocí sluchátek

1 Stisknutím tlačítka POWER a jeho přidržím na zhruba 2 sekundy zapnete jednotku.

Kontrolka POWER (zelená) se rozsvítí.

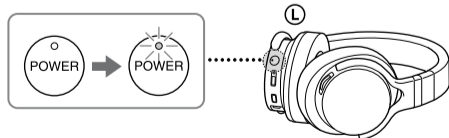

2 Spustíte přehrávání na připojeném audio zařízení.

3 Upravte hlasitost.

Upravte hlasitost pomocí otočného ovladače VOL +/- na pravém sluchátku.

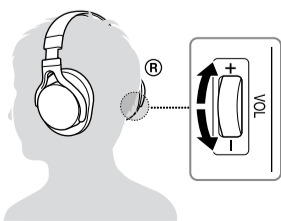

Po použití jednotky

Stisknutím tlačítka POWER a jeho přidržím na zhruba 2 sekundy vypnete jednotku.

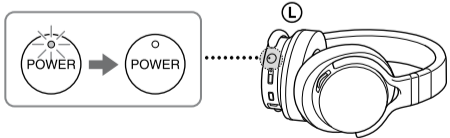

4 Počúvanie hudby pomocou slúchadiel

1 Stlačením a podržaním tlačidla POWER približne 2 sekundy zapnete zariadenie.

Rozsvieti sa indikátor POWER (zelený).

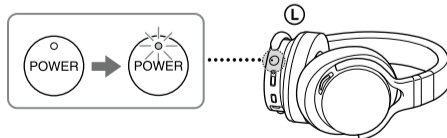

2 Spustíte prehrávanie v pripojenom audio zariadení.

3 Nastavte hlasitosť.

Upravte hlasitosť pomocou voliča VOL +/- na pravom slúchadle.

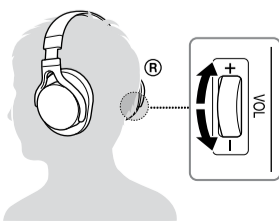

Po použití zariadenia

Stlačením a podržaním tlačidla POWER približne 2 sekundy vypnete zariadenie.

