

Kratka navodila za uporabo
Prírúčka so stručným návodom

Digital Surround Headphone System

Kratka navodila za uporabo
(ta dokument)

Vsebuje navodila za povezavo procesorja z digitalnimi napravami in osnovno upravljanje.

Navodila za uporabo

Vsebujejo previdnostne ukrepe in specifikacije za izdelke.

Vodnik za pomoč

Ce želite izvedeti več podrobnosti o uporabi sistema, preberite Vodnik za pomoč na računalniku ali pametnem telefonu.

URL:
<http://rd1.sony.net/help/mdr/hw700ds/ce/>

Dvodimenzionalna koda:
Dvojezrobný kód:



Prírúčka so stručným návodom
(tento dokument)

Obsahuje pokyny na prepojenie procesora s digitálnymi zariadeniami a základné ovládanie.

Referenčná príručka

Obsahuje odporúčania a technické údaje produktu.

Prírúčka pomoci

Prírúčku pomoci si prečítajte na počítači alebo inteligentnom telefóne. Obsahuje podrobné informácie o spôsobe používania systému.

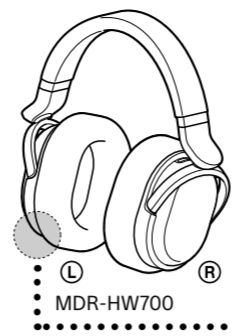

1 Povežite slušalky in zagnani računalnik z uporabo priloženega kabla micro-USB. Pomocou dodaného micro-USB kábla pripojite slúchadlá k spustenému počítaču.

- Priložený kábel micro-USB uporabite samo za polnjenje slušalk. (Z drugimi káblmi enote ne boste mogli napolniti.)
- Med polnjenjem indikator polnjenja sveti rdeče. Ko je polnjenje končano, se ugasne.

- Dodaný micro-USB kábel používajte len na nabíjanie slúchadiel. (Pomocou iných káblů nemusí být možné nabíjanie zariadenia.)
- Počas nabíjania bude svietiť indikator nabíjania načerveno. Po skončení nabíjania zhasne.

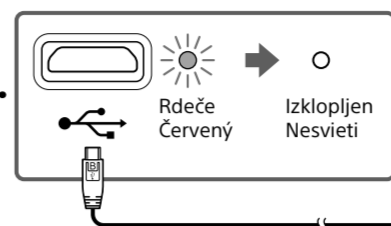

Kábel micro-USB (priložen)
Micro-USB kábel (dodaný)

2 Ko indikator polnjenja ugasne, odklopite kábel micro-USB. Po zhasnutí indikatora nabíjania odpojte micro-USB kábel.

Čas polnjenja in uporabe

Približen čas polnjenja	Približen čas uporabe ¹⁾
3 h ²⁾	12 h ³⁾
30 minut ⁴⁾	2 h ³⁾

Doba nabíjania a používania

Približný čas nabíjania	Približný čas prevádzky ¹⁾
3 hodiny ²⁾	12 hodín ³⁾
30 minút ⁴⁾	2 hodiny ³⁾

- ¹⁾ Pri 1 kHz, 1 mW + 1 mW izhod
- ²⁾ Čas, da se prazna batéria napolni do konca
- ³⁾ Čas se lahko razlikuje in je odvisen od temperature in pogojev uporabe.
- ⁴⁾ Čas za polnjenje prazne batérie

- ¹⁾ Pri 1 kHz, výstupný výkon 1 mW + 1 mW
- ²⁾ Čas potrebný na úplné nabitie vybité batérie
- ³⁾ Doba sa môže líšiť v závislosti od teploty a podmienok používania.
- ⁴⁾ Čas potrebný na nabitie vybité batérie



* 4 4 7 1 1 3 4 5 1 * (1)

MDR-HW700DS © 2013 Sony Corporation Printed in Malaysia

2 Nastavitev stikala CONTROL FOR HDMI/Nastavenie prepínača CONTROL FOR HDMI

Privzeto je nastavitev nadzora funkcije HDMI onemogočena. Za podrobnosti glejte Navodila za uporabo. V predvolenom nastavenju je funkcija ovládania cez HDMI deaktivovaná. Podrobnosti sú uvedené v Referenčnej príručke.

Príklučitev procesorja na digitalne naprave Pripojenie procesora k digitálnym zariadeniam

A (Spodaj) (Nižšie)

Príklučitev procesorja na digitalne naprave prek ojačevalnika AV Pripojenie procesora k digitálnym zariadeniam prostredníctvom AV zosilňovača

B (Zadaj) (Na druhej strane)

A Príklučitev procesorja na digitalne naprave/Pripojenie procesora k digitálnym zariadeniam

3 Príklučitev digitalnih naprav/Pripojenie digitálnych zariadení

***ARC (Audio Return Channel)**
Funkcia ARC pošle prek kabla HDMI digitálny zvok iz TV-ja do procesorja ali ojačevalnika AV. Za podrobnosti glejte Vodnik za pomoč.

***ARC (Audio Return Channel)**
Funkcia ARC odosiela digitálny zvok z televizora do procesora alebo AV zosilňovača prostredníctvom HDMI kábla. Podrobnosti sú uvedené v Prírúčke pomoci.

- 1 Príklučíte TV. Pripojíte televizor.
Kábel HDMI (vrste High Speed) (prodaja se ločeno)
HDMI kábel (typ High Speed) (predáva sa samostatne)
- 2 Príklučíte napravo BD/DVD in ali igralno konzolo. Pripojíte BD/DVD prehrávač a/alebo hernú konzolu.
Kábel HDMI (vrste High Speed) (prodaja se ločeno)
HDMI kábel (typ High Speed) (predáva sa samostatne)
- 3 Povežite optični digitalni izhod na TV-ju. Pripojíte optický digitálny výstup na televizore.
Optični digitalni kábel (priložen)
Optický digitálny kábel (súčasť dodávky)
- 4 Povežite priloženi napajalnik AC. Pripojíte dodávaný adaptér striedavého prúdu.

Opomba
Za poslušanje TV zvoka z uporabo funkcije ARC* v meniju procesorja spremenite nastavitve [Control for HDMI] iz [Off] (privzeto) v [On]. Za podrobnosti glejte Navodila za uporabo. Pri poslušanju TV zvoka z uporabo funkcije ARC povezava **3** ni potrebna.

Poznámka
Ak želite zvok televizora počuť s pomočjo funkcije ARC*, v meniju procesorja prepnite položku [Control for HDMI] z možnosti [Off] (predvolené) na možnost [On]. Podrobnosti sú uvedené v Referenčnej príručke. Ak zvok televizora počujete s pomočjo funkcije ARC, prepojenie **3** nie je nutné vykonat.

4 Ogled vsebine na priključenih napravah/Prezeranie obsahu na pripojenom zariadení

- 1 Vklópite vse naprave, ki so priključené na procesor. Zapnite všetky zariadenia pripojené k procesoru.
- 2 Izberite vhod na procesorju in TV-ju. Zvoľte vstup na procesore a televizore.
Za gledanje TV-ja
• Izberite »TV« na procesorju.
• Izberite zvočni izhod, ki ni TV zvočnik na TV-ju.
Za ogled plošče BD/DVD ali igranje igre
• Izberite vhod naprave, ki jo želite gledati na procesorju.
• Na TV-ju izberite vhod HDMI.
• Na TV-ju izberite izhod za zvok, ki ni TV-zvočnik.
• Preverite nastavitve izhoda na napravi, ki jo želite gledati, glejte poglavje »Nastavitve izhoda za zvok za povezane naprave« na zadnji strani tega lista.
- 3 Zaženite predvajanje na napravi, na kateri si želite ogledati vsebino. Spustite prehrávanie na zariadení, ktorého obsah chcete zobrazit.
Za gledanje TV-ja izberite program z daljšim upravljaním TV-ja.
• Po zagonu predvajanja prikažite stanje procesorja na TV-zaslónu in preverite, ali izhod pošilja izbrani formát za zvok. Za podrobnosti glejte Navodila za uporabo.
• Predvajanje plošč SACD in DVD-Audio prek povezave HDMI ni združljivo s procesorjem. Za podrobnosti glejte Navodila za uporabo.
• Pri sledovanju televizora zvoľte program s pomocou diaľkového ovládača televizora.
• Po spustení prehrávania zobrazte stav procesorja na obrazovke televizora a skontrolujte, či je na výstup pripojený požadovaný zvukový formát alebo nie. Podrobnosti sú uvedené v Referenčnej príručke.
• SACD a DVD audio disky nie sú kompatibilné s procesorom pri pripojení cez HDMI. Podrobnosti sú uvedené v Referenčnej príručke.
- 4 Namestite slušalky in prilagodite glasnosť. Nasadíte si slúchadlá a upravíte hlasnosť.
• Slušalky se vklópijo, ko jih namestíte, ali tako, da pritisnete gumb I/O (napajanje) za približno 1 sekundo.
• Slúchadlá sa zapnú, keď si ich nasadíte, prípadne ak na približno 1 sekundu stlačíte tlačidlo I/O (napájanie).

3 Priključitev digitalnih naprav/Pripojenie digitálnych zariadení

Priključitev naprave BD/DVD in/ali igrálne konzole na procesor (priporočena)

Ta povezava se priporoča, ko želite priključiti 3 naprave ali manj (predvajanik BD itd.) na vhodni priključek HDMI procesorja.

Postup pripojenia BD/DVD prehrávača a/alebo hernej konzole k procesoru (odporúčaný)

Toto pripojenie sa odporúča, ak k vstupnému HDMI konektoru na procesore pripojíte 3 alebo menej zariadení (BD prehrávač atď.).

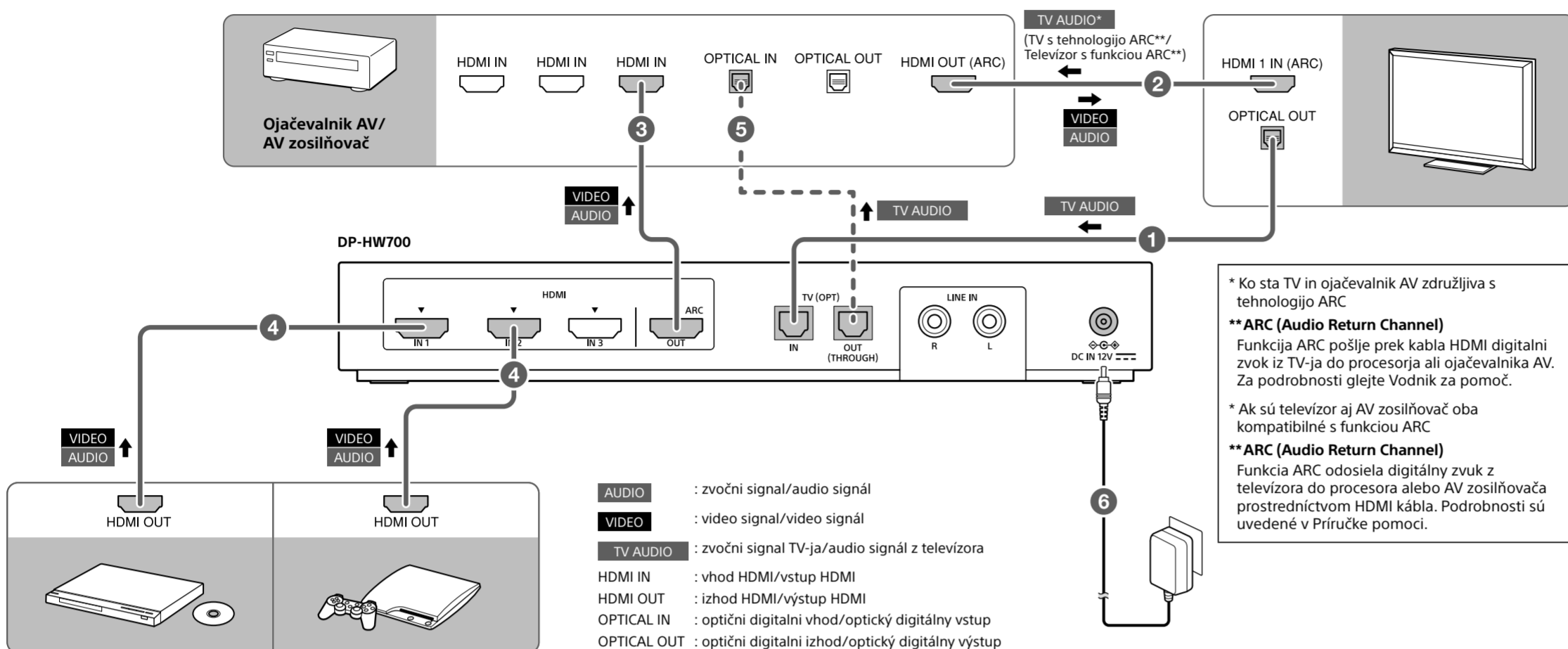

- 1 Povežite procesor in TV.
Prepojte procesor a televizor.

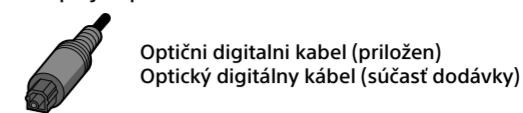

- 2 Povežite TV in ojačevalnik AV.
Prepojte televizor a AV zosilňovač.



- 3 Povežite procesor in ojačevalnik AV.
Prepojte procesor a AV zosilňovač.

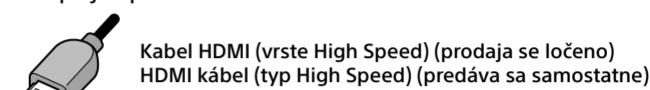

- 4 Priključite napravo BD/DVD in/ali igrálnu konzolu na procesor.
Prepojte BD/DVD prehrávača a/alebo hernú konzolu s procesorom.



- 5 Povežite optični digitálny vhod na ojačevalniku AV.
Ta povezava ni obvezna, če sta TV in ojačevalnik AV združljiva s tehnologijo ARC**.
Prepojte optični digitálny výstup na AV zosilňovača.
Toto pripojenie nie je nutné, ak sú televizor aj AV zosilňovač oba kompatibilné s funkcijo ARC**.

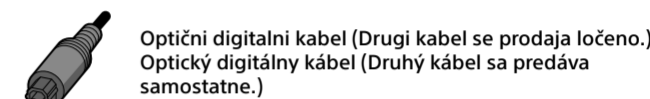

- 6 Povežite priloženi napajalnik AC.
Pripojte dodávaný adaptér striedavého prúdu.

Opomba

- Naprava v oddajniškem sistemu HDMI pošilja signale v formatih za zvok/video napravi, ki jih sprejema, glede na formate zapisa zvoka/video, ki jih ta naprava sprejema. To pomeni, da se pri tej vrsti povezave do procesorja oddajajo samo formati za zvok, ki jih podpira ojačevalnik AV. Zato je v tem primeru število formatov za zvok lahko manjše od števila, ki jih podpira procesor. Upoštevajte, da pri tej vrsti povezave mogoče ne boste mogli uživati v polni zmogljivosti procesorja.
- Privzeto je nastavev nadzora funkcije HDMI onemogočen. Za uporabo nadzora funkcije HDMI v meniju procesorja nastavite [Control for HDMI] na [On]. Za podrobnosti glejte Navodila za uporabo.

Poznámky

- V prenosovom sistemu HDMI odosiela zariadenie signály v určitých video/audio formátoch do prijímačieho zariadenia podľa toho, aké podporované video/audio formáty indikuje prijímačie zariadenie. To znamená, že pri tomto type pripojenia sa do procesora prenášajú len zvukové formáty, ktoré podporuje AV zosilňovač. Preto môže byť počet audio formátov obmedzený na manj než podporuje procesor. Uvedomte si, že s týmto typom pripojenia nemusíte byť schopni naplno využívať všetky výhody procesora.
- V predvolenom nastavení je funkcia ovládania cez HDMI deaktivovaná. Ak chcete používať funkciu ovládania cez HDMI, v menu procesorja nastavte položku [Control for HDMI] na možnost [On]. Podrobnosti sú uvedené v Referenčnej príručke.

Priključitev naprave BD/DVD in/ali igrálne konzole na ojačevalnik AV Postup pripojenia BD/DVD prehrávača a/alebo hernej konzole k AV zosilňovaču

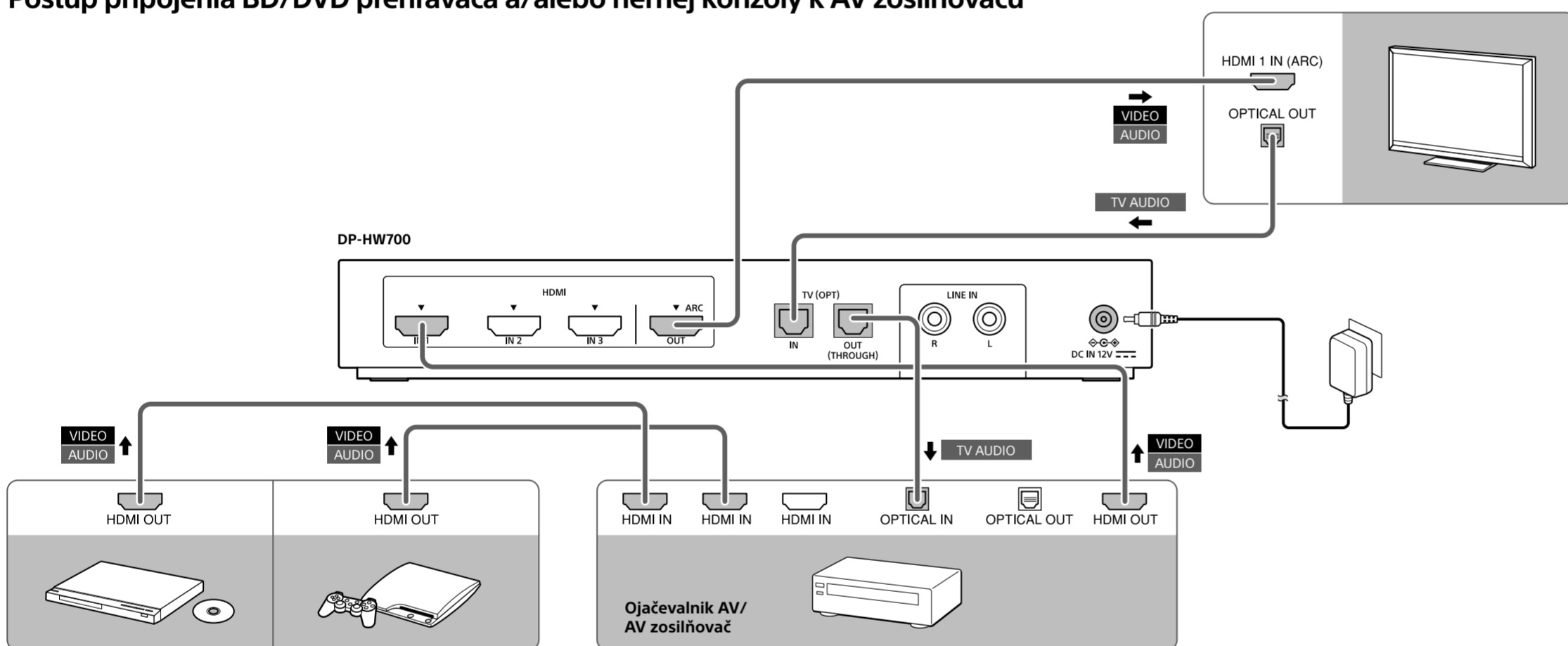

4 Ogled vsebine na priključeni napravi/Prezeranie obsahu na pripojenom zariadení

Glejte »4 Ogled vsebine na priključeni napravi« za povezavo vrste **A** na spodnji strani tega lista.
Prečitajte si čast »4 Prezeranie obsahu na pripojenom zariadení« pre tip **A** v prednji časti tohto lista.

5 Ko ste zaključili z gledanjem vsebine/Po ukončení sledovania obsahu

- 1 Odstranite slušalke.
Zložte si sluchadlá.



- Slušalke se po 5 sekundah izklopijo samodejno.
- Slušalke lahko izklopite tudi tako, da pritisnete gumb I/⏻ (napajanje) za 1 sekundo. V takem primeru procesor samodejno preklopi v stanje pripravljenosti. 2. korak ni obvezen.
- Sluchadlá sa približno po 5 sekundách automaticky vypnú.
- Sluchadlá môžete vypnúť aj stlačením tlačidla I/⏻ (napájanie) približno na 1 sekundo. V takomto prípade sa procesor automaticky prepne do pohotovostného režimu. Krok 2 nie je nevyhnutný.

Opomba

Po odstranitvi slušalk ne puščajte desnega ohišja pod kotom, kot je prikazano spodaj. Če slušalke odložite tako, se bo napajanje slušalk nadaljevalo zaradi funkcije za samodejni vklop napajanja.

Poznámka

Po zložení sluchadiel nenechávajte pravý kryt v uhle zobrazenom nižšie. Ak ich necháte v takomto uhle, sluchadlá môžu zostať zapnuté v dôsledku funkcie automatického zapnutia.

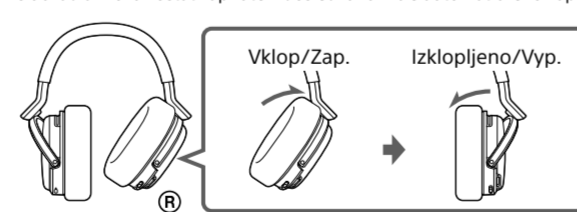

- 2 Pritisnite gumb I/⏻ (napajanje) na procesorju.
Stlačte tlačidlo I/⏻ (napájanie) na procesore.

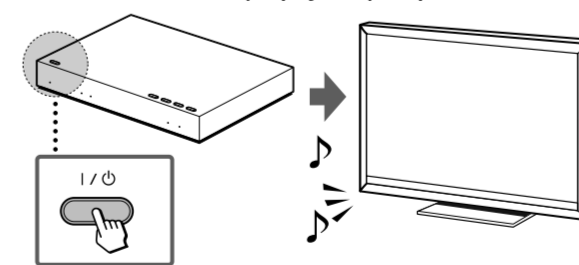

- Procesor preklopi v stanje pripravljenosti.
- Zvok iz naprave se bo samodejno preklopil na izhod za TV.
- Če zvok ne bo samodejno preklopil na TV, preverite nastavev izhoda zvoka na TV-ju.
- Procesor sa prepne do pohotovostného režimu.
- Zvuk zo zariadenia sa bude automaticky reprodukovat z televizora.
- Ak sa zvuk z televizora automaticky nereprodukuje, skontrolujte nastavev výstupu zvuku na televizore.

Nastavev načina za zvočno polje (EFFECT)

Ko izberete način delovanja zvočnega polja, ki je primeren za programe in vsebino, boste ustvarili vzdušje, kot v kino dvoranih, boljše boste slišali glas napovedovalca informativnega programa itd.

Večkrat zaporedoma pritisnete gumb EFFECT na procesorju. Lahko uporabite tudi gumb EFFECT na sluchadlách.

Nastavenie režimu zvukového poľa (EFFECT)

Zvolení režimu zvukového poľa, ktorý je vhodný pre programy a obsah, si môžete vychutnať pocit prítomnosti v kine, vypočuť si správy s jasnejším hlasom hlasateľa atď.

Opakovane stlačíte tlačidlo EFFECT na procesore.

Taktiež môžete použiť tlačidlo EFFECT na sluchadlách.

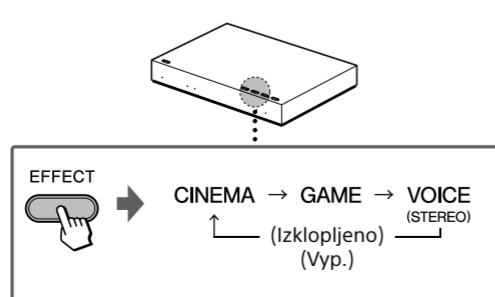

Nastavev maticovéhó dekodérja (MATRIX)

Ko je način za zvočno polje nastaven na CINEMA ali GAME, lahko izberete formát za obdelavo zvoka, ki lahko predvaja zvok v 9.1-kanalnom formatu za prostorski zvok.

Večkrat zaporedoma pritisnete gumb MATRIX na procesorju.

Nastavenie maticovéhó dekodérja (MATRIX)

Ak je zvukové pole v režime CINEMA alebo GAME, môžete zvolit formát spracovania zvuku na prehrávanie v 9.1-kanálovom formáte priestorového zvuku.

Opakovane stlačíte tlačidlo MATRIX na procesore.

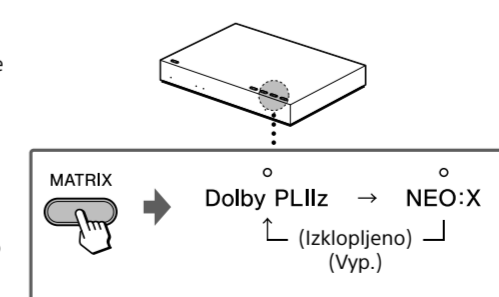

Nastavev izhoda za zvok povezanih naprav
Nastavev digitálny zvočni izhod na povezani napravi tako, da bo zvok obdelan in poslan v formátu »Dolby Digital« ali »DTS«. Za pošiljanje večkanalnega prostorskega zvoka boste mogoče morali prilagoditi tudi druge nastavev. Za podrobnosti glejte príručník, ki je priložen napravi.

Nastavenie výstupu zvuku pripojených zariadení

Digitálny audio výstup na pripojenom zariadení nastavte tak, aby sa na výstup privádzal zvuk spracovaný vo formáte »Dolby Digital« alebo »DTS«. Ak chcete na výstup pripojiť viackanálový priestorový zvuk, môže byť potrebné upraviť ďalšie nastavev. Podrobnosti sú uvedené v príručke k zariadeniu.